

COMPRESSED AIR TREATMENT
TRATTAMENTO ARIA COMPRESSA





Company profile	3	Profilo aziendale	3
Compressed air treatment	5	Trattamento aria compressa	5
Refrigeration air dryers		Essiccatori a refrigerazione	
Energy Saving Dryers	5	Energy Saving Dryers	5
Dolomite Dryers - DD series	7	Dolomite Dryers - serie DD	7
Easy Dry Premium series	8	Easy Dry Premium series	8
Easy Dry Premium series - Water cooled	11	Easy Dry Premium series - Raffreddati ad acqua	11
Easy Dry Line - High pressure 40 bar	13	Easy Dry Line - Alta pressione 40 bar	13
High Temperature Dryers - HTD series	14	Essiccatori per alte temperature - serie HTD	14
Adsorption air dryers		Essiccatori ad adsorbimento	
Heatless adsorption dryers - HL / HU series	15	Rigenerazione a freddo - serie HL / HU	15
Heatless adsorption dryers - KMD series	17	Rigenerazione a freddo - serie KMD	17
Heatless adsorption dryers - HLA Pro series	18	Rigenerazione a freddo - serie HLA Pro	18
Heated blower adsorption dryers - HB series	19	Rigenerazione a caldo - serie HB	19
Aftercoolers		Refrigeratori finali	
A-AV series (water cooled aftercoolers)	20	A-AV series (refrigeratori finali ad acqua)	20
RA / RA-P series (air cooled aftercoolers)	21	RA / RA-P series (refrigeratori finali ad aria)	21
Filters		Filtri	
F series standard filters	23	Filtri standard - serie F	23
Alps series	25	Filtri serie Alps	25
High pressure filters HDP series	27	Filtri per alta pressione - serie HDP	27
High temperature filters HDT series	28	Filtri per alte temperature - serie HDT	28
Condensate separators		Separatori di condensa	
SA / SRA series	29	Serie SA / SRA	29
SA-AF series	30	Serie SA-AF	30
Accessories (standard filters)	31	Accessori (filtri standard)	31
Accessories (Alps Series)	32	Accessori (filtri serie Alps)	32
Drains - Bypass	33	Scaricatori - Bypass	33
Water oil separators		Separatori acqua/olio	
Ecotron series	34	Serie Ecotron	34



<i>Easy pipe line</i>	35	<i>Linea trasporto aria</i>	35
<i>Technical features</i>	36	<i>Caratteristiche tecniche</i>	36
<i>Tubes</i>	37	<i>Tubi</i>	37
<i>Fittings and valves</i>		<i>Raccorderie e valvole</i>	
<i>Fittings</i>	38	<i>Raccordi</i>	38
<i>Reducing</i>	38	<i>Riduzioni</i>	38
<i>Elbows</i>	39	<i>Gomiti</i>	39
<i>Wall bearing elbows</i>	41	<i>Gomiti a muro</i>	41
<i>Caps</i>	41	<i>Calotte</i>	41
<i>Pipe-flange fitting adaptor</i>	41	<i>Adattatore per connessione tubo-flangia</i>	41
<i>Tee connections</i>	42	<i>Connessioni a Tee</i>	42
<i>Ball valves</i>	42	<i>Valvole a sfera</i>	42
<i>Butterfly valve</i>	43	<i>Valvola a farfalla</i>	43
<i>Drops</i>	43	<i>Calate</i>	43
<i>Appliques</i>	44	<i>Appliques</i>	44
<i>Plug</i>	45	<i>Tappo</i>	45
<i>Brass union socket</i>	46	<i>Bocchettone ottone</i>	46
<i>Hosepipe - female thread / Flexible hose</i>	46	<i>Tubo flessibile filettato femmina / Tubo flessibile</i>	46
<i>Fixing systems</i>	47	<i>Sistemi di fissaggio</i>	47
<i>Installation equipment</i>	49	<i>Attrezzature per l'installazione</i>	49
<i>Appendix A</i>	51	<i>Appendice A</i>	51
<i>Compressed air purity classes as per ISO 8573-1</i>	51	<i>Classi di purezza dell'aria compressa secondo la ISO 8573-1</i>	51

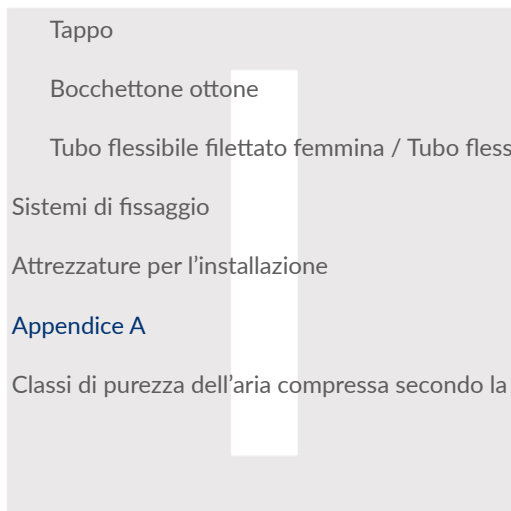
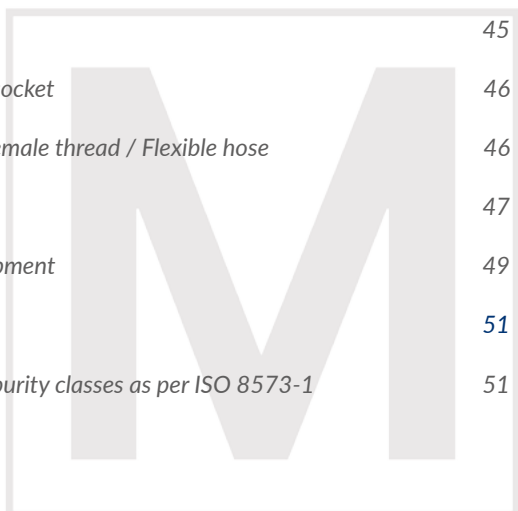
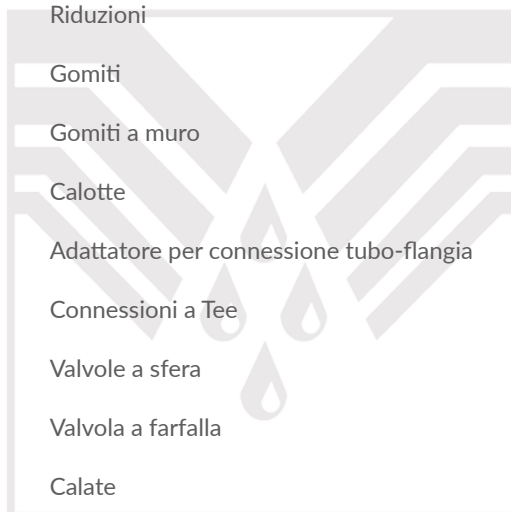
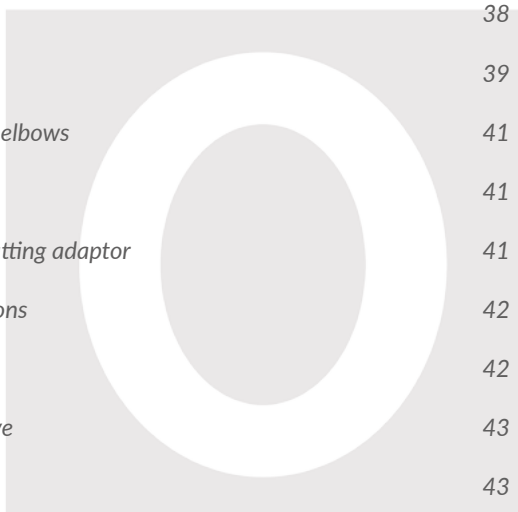



ABOUT US

COMPANY

OMI is a global company part of the Ingersoll Rand group. We are present with our brand in over 65 countries with an extensive distribution network and a wide range of products that can adapt to different applications on the market.

Through our R & D center we unfold innovative tailored and turnkey projects; in addition to meeting the needs of the most diversified customers we are able to shift the market towards new solutions.

VISION

We aim to be the market benchmark by offering innovative, efficient and customized solutions for compressed air treatment and industrial refrigeration. We focus on quality and performance of our products enhancing the talent, the passion and the experience of our team.

MISSION

To design and manufacture products of high quality and efficiency to satisfy our customers and make them more competitive on the market, applying innovative technologies and providing excellent support during the entire life cycle of the product.

CHI SIAMO

COMPANY

OMI un'azienda globale facente parte del gruppo Ingersoll Rand. Siamo presenti con il nostro marchio in oltre 65 paesi con una rete di distribuzione capillare ed una gamma di prodotti in grado di adattarsi alle più diverse applicazioni sul mercato.

Attraverso il nostro avanguardistico centro di ricerca e sviluppo, sviluppiamo progetti innovativi su misura e chiavi in mano che oltre a soddisfare le esigenze dei clienti più diversificati sta orientando il mercato verso nuove soluzioni.

VISION

Vogliamo essere il riferimento del mercato offrendo soluzioni innovative, efficienti e personalizzate per il trattamento dell'aria compressa e la refrigerazione industriale puntando sulla qualità e le prestazioni dei nostri prodotti valorizzando il talento, la passione e l'esperienza del nostro gruppo.

MISSION

Progettare e realizzare prodotti di alta qualità ed efficienza per soddisfare i nostri clienti e renderli più competitivi sul mercato, applicando tecnologie innovative ed assicurando un eccellente supporto durante l'intero ciclo di vita del prodotto.

OUR OWN STRENGTHS

- ✓ **Wide portfolio** of standard and customized products
- ✓ **High flexibility**
- ✓ **Centre of excellence** for compressed air treatment in a 15-billion-dollar multinational group
- ✓ **Over 20,000** machines manufactured per year
- ✓ **Global footprint**
- ✓ **Relentless Improvement**

I NOSTRI PUNTI DI FORZA

- ✓ **Ampia gamma** di prodotti standard e personalizzati
- ✓ **Grande flessibilità**
- ✓ **Centro di eccellenza** per il trattamento dell'aria compressa in un gruppo multinazionale da 15 miliardi di dollari
- ✓ **Oltre 20,000** macchine prodotte annualmente
- ✓ **Impronta Globale**
- ✓ **Miglioramento** incessante



INDUSTRY 4.0

Our products are designed to meet next generation requirements introduced by Industry 4.0 dedicated to automation and interconnection of industrial production

I nostri prodotti sono progettati per soddisfare i requisiti dei nuovi standard introdotti da Industria 4.0 dedicati all'automazione ed interconnessione della produzione industriale



Know-How

Qualified technicians with extensive experience in the field of air-treatment and industrial refrigeration

Tecnici qualificati con vasta esperienza nel campo della refrigerazione e del trattamento dell'aria compressa e dei liquidi



OEM

Tailored solutions to meet the needs of every customer in accordance with several standards such as CE, UL-CSA, CRN, EAC, F-Gas

Soluzioni su misura per soddisfare le esigenze di ogni cliente e certificazioni in accordo agli standard CE, UL-CSA, CRN, EAC, F-Gas



Innovation

Products with unique solutions protected by international patents

Prodotti caratterizzati da soluzioni esclusive protette da brevetti internazionali



Project Management

Adoption of concepts of excellence applied to the rapid development of new products: Multiphase Design approach Review, DFMEA, DVP&R

Adozione di concetti di eccellenza nello sviluppo di nuovi prodotti (Multiphase Design approach review, DFMEA, DVP&R)



Lean Design for Manufacturing

Designing using principles, methods and techniques focused to reduce waste and increase the value perceived by the customer

Progettazione caratterizzata da principi, metodi e tecniche che mirano a ridurre gli sprechi ed aumentare il valore percepito dal cliente



Performance

Product performances certified by laboratory tests in compliance with ISO7183-1 and ISO8573-1

Sviluppo di prodotti con prestazioni certificate da prove di laboratorio in accordo alla ISO7183-1 e ISO8573-1

Thanks to the innovative and patented three-circuit heat exchanger (refrigerant, glycol and compressed air), the ESD dryers save energy effectively from 0 to 100% load allowing a reduction in operating costs guaranteed up to a maximum of 90%.

Particularly suitable for all applications that require a partial load or intermittent use of compressed air.

The dryers are equipped with an additional feature of the display that allows viewing and verifying the current and historical savings.

The electronic control board also includes a second probe dedicated to the glycol control to ensure maximum efficiency avoiding freezing problems.

All models are equipped with an electronic no loss drain to efficiently discharge condensate without compressed air loss, providing a further significant saving.



New range of models ESD 1500 - 1800 - 2250

These models feature new heat exchangers completely designed in our laboratories to grant the highest level of performances with the lowest pressure drop. The adoption of the new OMI heat exchangers is capable to replace two exchangers of former design and remove the inlet and outlet headers.

STANDARD REFERENCE CONDITIONS

- Ambient temperature: 25 °C (45° max)
- Working pressure: 7 bar
- Inlet air temperature: 35 °C (55° max)
- Dew point: CLASS 4 (see appendix A)

STANDARD VOLTAGE

- ESD 54-660: 230V/1ph/50Hz
- ESD 780-6000: 400V/3ph/50Hz

AVAILABLE OPTIONS

- ESD 54-1000 available with NPT connections
- ESD 2700-6000 available with ANSI connections
- ESD 780-6000: 460V/3ph/60Hz
- ESD 54-6000 optional drain: timed drain (Standard: no-loss drain)
- ESD 1500-6000 water cooled version available on request

Grazie all'innovativo e brevettato scambiatore di calore a tre circuiti (refrigerante, glicole e aria compressa), gli essiccatori della serie ESD permettono un risparmio energetico efficace dallo 0 al 100% del carico consentendo un abbattimento dei costi di esercizio garantito fino ad un massimo dell'90%.

Particolarmente indicato per tutte le applicazioni che richiedono un utilizzo discontinuo o a carico parziale dell'aria compressa.

Questi essiccatori sono dotati di una funzione aggiuntiva del display che permette di visualizzare e verificare il risparmio istantaneo e quello storico.

La nuova scheda elettronica inoltre comprende una seconda sonda dedicata al controllo del glicole per garantire la massima efficienza evitando la formazione di ghiaccio.

Tutti gli essiccatori vengono forniti completi di scaricatore automatico di condensa elettronico no loss per eliminare efficacemente la condensa senza perdite d'aria compressa, garantendo un ulteriore importante risparmio.



Nuova gamma di modelli ESD 1500 - 1800 - 2250

Questi modelli adottano dei nuovi scambiatori di calore interamente progettati nei nostri laboratori per garantire il massimo livello di performance con le più basse perdite di carico. L'utilizzo di questi nuovi scambiatori OMI consente di sostituire due scambiatori dal design tradizionale ed eliminare i collettori di ingresso e uscita.

CONDIZIONI STANDARD DI RIFERIMENTO

- Temperatura ambiente: 25 °C (45° max)
- Pressione di esercizio: 7 bar
- Temperatura ingresso aria: 35 °C (55° max)
- Punto di rugiada: CLASSE 4 (vedere appendice A)

VOLTAGGIO STANDARD

- ESD 54-660: 230V/1ph/50Hz
- ESD 780-6000: 400V/3ph/50Hz

OPZIONI DISPONIBILI

- ESD 54-1000 disponibili con connessioni NPT
- ESD 2700-6000 disponibili con connessioni ANSI
- ESD 780-6000: 460V/4ph/60Hz
- ESD 54-6000 Scaricatore opzionale: scaricatore temporizzato (Standard: scaricatore no loss)
- ESD 1500-6000 versione con raffreddamento ad acqua disponibile su richiesta

Technical specifications / Specifiche tecniche

Technical data and dimensional drawings / Dati tecnici e disegni dimensionali



Model Modello	Code Codice	Flow-rate Portata			Max pressure Pressione max	Connections Connesioni	Nominal power consumption Potenza nominale assorbita	Dimensions Dimensioni						Weight Peso
		l/min	m ³ /h	CFM				Bar	BSP	kW	A	B	C	
ESD 54	08S.0054AG0.00BG	900	54	32	16	½"	0,24	385	500	662	100	605	122	37
ESD 72	08S.0072AG0.00BG	1.200	72	42	16	½"	0,32	385	500	662	100	605	122	41
ESD 108	08S.0108AG0.00BG	1.800	108	64	16	¾"	0,45	385	500	662	100	605	122	46
ESD 144	08S.0144AG0.00BG	2.400	144	85	16	¾"	0,51	385	500	662	100	605	122	49
ESD 180	08S.0180AG0.00BG	3.000	180	106	16	1"	0,54	423	567	771	125	705	123	67
ESD 240	08S.0240.G0.00BG	4.000	240	141	16	1"	0,64	423	567	771	125	705	123	69
ESD 300	08S.0300.G0.00BG	5.000	300	177	16	1½"	0,79	500	720	980	150	850	100	104
ESD 360	08S.0360.G0.00BG	6.000	360	212	16	1½"	0,94	500	720	980	150	850	100	107
ESD 480	08S.0480.G0.00BG	8.000	480	282	16	1½"	1,03	500	720	980	150	850	100	119
ESD 660	08S.0660.G0.00BG	11.000	660	388	16	2"	1,28	750	770	1360	185	255	135	186
ESD 780	08S.0780.G0.00BG	13.000	780	459	13*	2"	1,63	750	770	1360	185	255	135	227
ESD 1000	08S.1000.G0.00BG	16.667	1.000	589	13*	2"	1,94	750	770	1360	185	255	135	237
ESD 1500	08S.1500AG0.00BG	25.000	1.500	883	14	3"	2,44	806	1012	1539	200	772	181	394
ESD 1800	08S.1800AG0.00BG	30.000	1.800	1.059	14	3"	2,90	806	1012	1539	200	772	181	394
ESD 2250	08S.2250AG0.00BG	37.500	2.250	1.324	14	3"	3,66	806	1012	1539	200	772	181	399
ESD 2700	08S.2700.G0.00B1	45.000	2.700	1.589	13*	DN 100	5,11	905	1390	1555	660	85	840	549
ESD 3600	08S.3600.G0.00BG	60.000	3.600	2.119	13*	DN 125	6,51	1510	1500	1555	825	175	645	870
ESD 4200	08S.4200.G0.00BG	70.000	4.200	2.472	13*	DN 125	7,51	1510	1500	1555	825	175	645	905
ESD 5300	08S.5300.G0.00BG	88.333	5.300	3.119	13*	DN 150	8,63	1510	1500	1555	825	175	645	1000
ESD 6000	08S.6000.G0.00BG	100.000	6.000	3.531	13*	DN 150	9,74	1510	1500	1555	825	175	645	1020

* 16 bar on request - 16 bar su richiesta

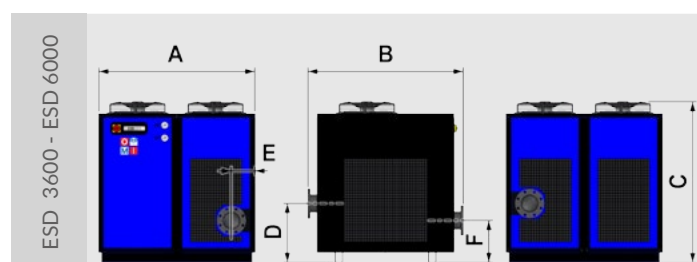
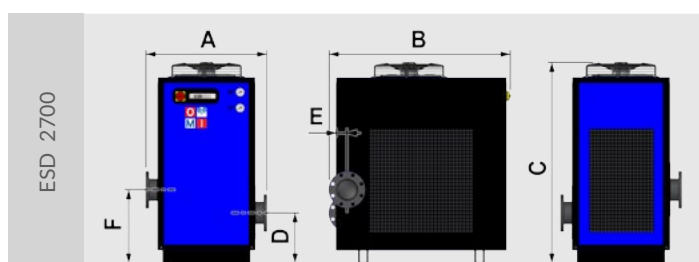
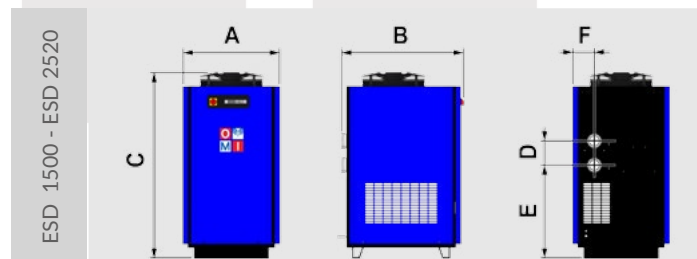
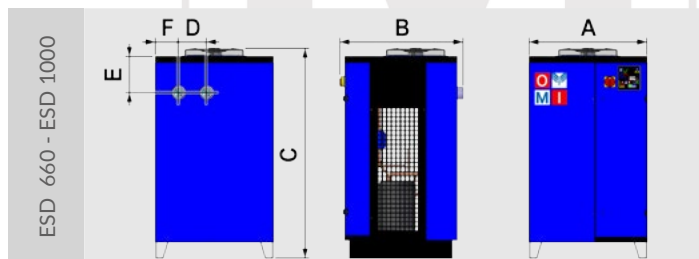
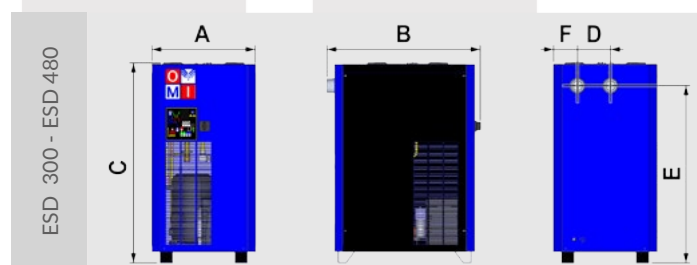

A range of dryers with a renewed design and innovative technology solutions to optimize performance and to obtain a simplified and more efficient management.

The electronic controller and the user friendly interface has been simplified maintaining the essential functions of operation and regulation, including the unique "fan control" (DD 36 - DD 1000).

Simplicity, reliability and extraordinary value for money are the strength points of this new family of units.

STANDARD REFERENCE CONDITIONS

- Ambient temperature: 25 °C (45° max)
- Working pressure: 7 bar
- Inlet air temperature: 35 °C (55° max)
- Dew point: CLASS 5 (see appendix A)

STANDARD VOLTAGE

- DD 36 - DD 216: 230V/1ph/50-60Hz
- DD 280 - DD 1000: 230V/1ph/50Hz
- DD 1300: 400V/3ph/50Hz

AVAILABLE OPTIONS

- Non-standard voltages:
DD 280 - DD 1000 are available with 230V/1ph/60Hz
DD 1300 is available with 460V/3ph/60Hz
- All models are available with NPT connections



Gamma di essiccatori dalla rinnovata linea e dalle soluzioni tecnologiche innovative volte all'ottimizzazione delle prestazioni per una gestione semplificata ed efficiente.

L'elettronica e l'interfaccia è stata semplificata mantenendo comunque le funzioni principali di funzionamento e regolazione, tra le quali l'esclusiva funzione "fan control" (DD 36 - DD 1000).

Semplicità, affidabilità e un eccezionale rapporto qualità prezzo sono i punti di forza di questa nuova famiglia di macchine.

CONDIZIONI STANDARD DI RIFERIMENTO

- Temperatura ambiente: 25 °C (45° max)
- Pressione di esercizio: 7 bar
- Temperatura ingresso aria: 35 °C (55° max)
- Punto di rugiada: CLASSE 5 (vedere appendice A)

VOLTAGGIO STANDARD

- DD 36 - 216: 230V/1ph/50-60Hz
- DD 280 - 1000: 230V/1ph/50Hz
- DD 1300: 400V/3ph/50Hz

OPZIONI DISPONIBILI

- Voltaggi fuori standard:
DD 280 - DD 1000 disponibili con voltaggio 230V/1ph/60Hz
DD 1300 disponibile con voltaggio 460V/3ph/60Hz
- Tutti i modelli sono disponibili con connessioni NPT

Model Modello	Code Codice	Flow-rate Portata			Max pressure Pressione max	Connections Connessioni	Nominal power consumption Potenza nominale assorbita	Dimensions Dimensioni						Weight Peso
		l/min	m³/h	CFM				Bar	BSP	kW	A	B	C	
DD 36	08F.0036CG0.00B0	600	36	21	16	3/8"	0,12	305	360	408	51	317	50	17
DD 54	08F.0054CG0.00B0	900	54	32	16	1/2"	0,17	325	430	445	100	58	80	24
DD 72	08F.0072CG0.00B0	1.200	72	42	16	1/2"	0,17	325	430	445	100	58	80	25
DD 108	08F.0108CG0.00B0	1.800	108	64	16	1/2"	0,29	325	430	445	100	58	80	26
DD 144	08F.0144CG0.00B0	2.400	144	85	16	3/4"	0,41	395	486	565	100	62	74	31
DD 180	08F.0180CG0.00B0	3.000	180	106	16	3/4"	0,47	395	486	565	100	62	74	36
DD 216	08F.0216CG0.00B0	3.600	216	127	16	3/4"	0,61	395	486	565	100	62	74	40
DD 280	08F.0280BG0.00B0	4.666	280	165	16	1"	0,60	485	595	614	125	534	70	62
DD 340	08F.0340BG0.00B0	5.666	340	200	16	1"	0,60	485	595	614	125	534	70	64
DD 500	08F.0500AG0.00B0	8.333	500	294	16	1" 1/2	0,90	500	660	970	157	280	95	84
DD 610	08F.0610AG0.00B0	10.167	610	359	16	1" 1/2	0,90	500	660	970	157	280	95	87
DD 750	08F.0750.G0.00B0	12.500	750	441	14	2"	1,23	520	800	1195	150	570	120	117
DD 1000	08F.1000.G0.00B0	16.667	1000	589	14	2" 1/2	1,43	520	835	1195	150	570	120	129
DD 1300	08F.1300.G0.00B0	21.667	1300	765	14	2" 1/2	2,14	520	835	1229	150	570	120	144

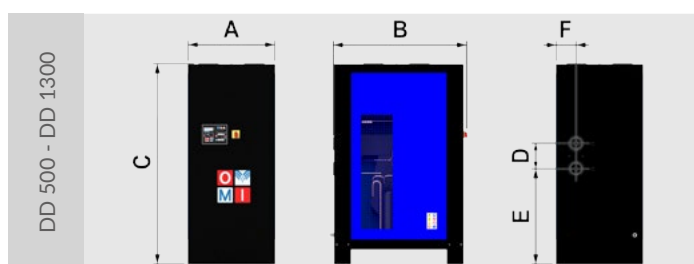
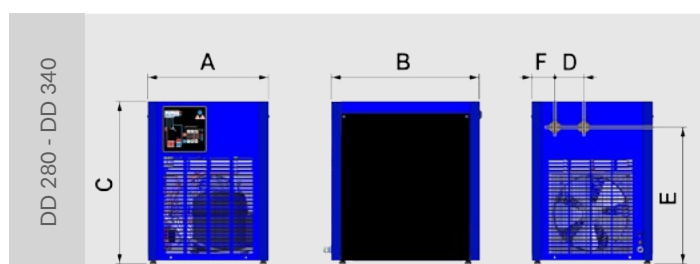
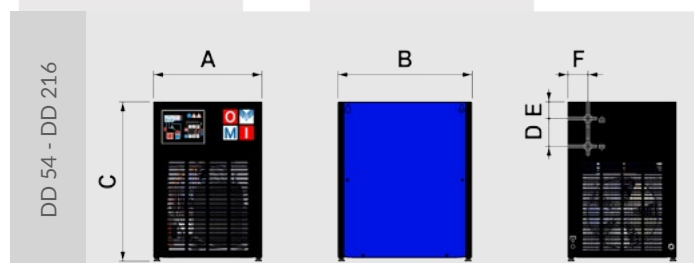
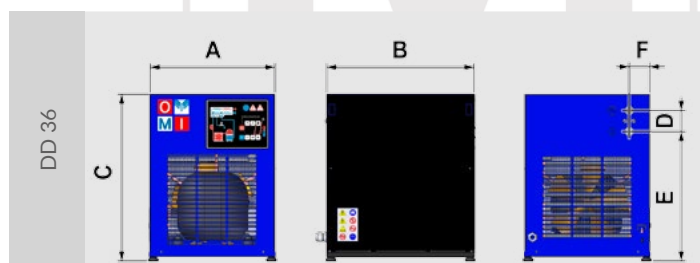

Easy Dry Premium - ED Series

Refrigeration dryers / Essiccatori a refrigerazione



The easy dry line range of refrigeration air dryers has been designed to maximize efficiency and reliability. All models are equipped with a high efficiency heat exchanger, including an integrated condensate separator. These heat exchangers, completely designed and developed in our labs, are capable of achieving the highest levels of performance together with a very low pressure drop rate.

In smaller models, thanks to our patented solution, the programmable control board will adjust the fan speed according to the load, in order to guarantee, under any working conditions, a constant and high level performance.

Every unit is equipped with a wide range of adjustable settings and alarm outputs such as: high dew point temperature, anti freezing alarm, fault probe, and so on.

These series of dryers represent the optimal solution for those requiring the removal of humidity from systems working with small, medium and large air flows and all models are designed for easy inspection and maintenance, in all kind of conditions.



New range of models ED 1500 - 1800 - 2250

These models feature new heat exchangers completely designed in our laboratories to grant the highest level of performances with the lowest pressure drop. The adoption of the new OMI heat exchangers is capable to replace two exchangers of former design and remove the inlet and outlet headers.

STANDARD REFERENCE CONDITIONS

- Ambient temperature: 25 °C (45° max)
- Working pressure: 7 bar
- Inlet air temperature: 35 °C (55° max)
- Dew point: CLASS 4 (see appendix A)

STANDARD VOLTAGE

- ED 18-660: 230V/1ph/50Hz
- ED 780-24000: 400V/3ph/50Hz

AVAILABLE OPTIONS

- ED 18-180 available with maximum pressure 25 bar
- Non-standard voltages:
ED 18-180: 115V/1ph/60Hz - ED 18-660: 230V/1ph/60Hz
ED 780: 230V/1ph/50Hz
ED 780-24000: 460V/3ph/60Hz
- Connections:
ED 18-2250: NPT - ED 2700-24000: ANSI
- Certifications: ED 18-360 available with UL and CSA
- Optional drain:
ED 18-6800: no-loss drain (Standard: timed drain)
ED 1500-2250: timed drain (Standard: no-loss drain)
ED 8800-24000: timed drain (Standard: no-loss drain)

La gamma di essiccatori a refrigerazione Easy Dry Line è stata studiata al fine di massimizzare rendimento ed affidabilità. Tutti i modelli sono dotati di uno scambiatore di calore ad alta efficienza che integra al suo interno uno speciale separatore di condensa. Questi scambiatori, progettati interamente nei nostri laboratori, garantiscono elevate prestazioni con minime perdite di pressione.

Grazie ad una soluzione brevettata, un controllore elettronico programmabile varia la velocità del ventilatore, al fine di assicurare un punto di rugiada costante in ogni condizione di funzionamento.

Ogni unità è dotata di una vasta gamma di parametri ed allarmi quali ad esempio: alta temperatura, bassa temperatura (antighiaccio), guasto alla sonda di temperatura etc.

Questa serie di essiccatori rappresenta la soluzione ideale per chi ha l'esigenza di rimuovere l'umidità dall'aria compressa all'interno degli impianti industriali di piccole, medie e grandi portate e tutti i modelli sono stati progettati al fine di rendere le operazioni di ispezione e manutenzione più semplici anche nelle condizioni più difficili.



Nuova gamma di modelli ED 1500 - 1800 - 2250

Questi modelli adottano dei nuovi scambiatori di calore interamente progettati nei nostri laboratori per garantire il massimo livello di performance con le più basse perdite di carico. L'utilizzo di questi nuovi scambiatori OMI consente di sostituire due scambiatori dal design tradizionale ed eliminare i collettori di ingresso e uscita.

CONDIZIONI STANDARD DI RIFERIMENTO

- Temperatura ambiente: 25 °C (45° max)
- Pressione di esercizio: 7 bar
- Temperatura ingresso aria: 35 °C (55° max)
- Punto di rugiada: CLASSE 4 (vedere appendice A)

VOLTAGGIO STANDARD

- ED 18-660: 230V/1ph/50Hz
- ED 780-24000: 400V/3ph/50Hz

OPZIONI DISPONIBILI

- ED 18-180 disponibili in versione 25 bar max
- Voltaggi fuori standard:
ED 18-180: 115V/1ph/60Hz - ED 18-660: 230V/1ph/60Hz
ED 780: 230V/1ph/50Hz
ED 780-24000: 460V/3ph/60Hz
- Connessioni:
ED 18-2250: NPT - ED 2700-24000: ANSI
- Certificati: ED 18-360 disponibili in versione UL e CSA
- Scaricatore opzionale:
ED 18-6800: scaricatore no-loss (Standard: temporizzato)
ED 1500-2250: scaricatore temporizzato (Standard: no-loss)
ED 8800-24000: scaricatore temporizzato (Standard: no-loss)



Model Modello	Code Codice	Flow-rate Portata			Max pressure Pressione max	Connections Connessioni	Nominal power consumption Potenza nominale assorbita	Dimensions Dimensioni							Weight Peso
		l/min	m ³ /h	CFM				Bar	BSP	kW	A	B	C	D	
ED 18	08L.0018BG0.00B0	300	18	11	16	3/8"	0,12	305	360	408	51	317	50	-	19
ED 24	08L.0024BG0.00B0	400	24	14	16	3/8"	0,12	305	360	408	51	317	50	-	19
ED 54	08L.0054BG0.00B0	900	54	32	16	1/2"	0,14	390	432	453	100	368	65	-	26
ED 72	08L.0072BG0.00B0	1.200	72	42	16	1/2"	0,17	390	432	453	100	368	65	-	28
ED 108	08L.0108BG0.00B0	1.800	108	64	16	3/4"	0,41	420	516	563	100	473	80	-	36
ED 144	08L.0144BG0.00B0	2.400	144	85	16	3/4"	0,41	420	516	563	100	473	80	-	42
ED 180	08L.0180BG0.00B0	3.000	180	106	16	3/4"	0,50	420	516	563	100	473	80	-	44
ED 225	08L.0225AG0.00B0	3.750	225	132	16	1"	0,60	485	595	614	125	534	70	-	48
ED 260	08L.0260AG0.00B0	4.333	260	153	16	1"	0,60	485	595	614	125	534	70	-	49
ED 360	08L.0360AG0.00B0	6.000	360	212	16	1 1/2"	0,90	500	718	980	157	253	100	-	79
ED 480	08L.0480AG0.00B0	8.000	480	282	16	1 1/2"	1,24	500	718	980	157	253	100	-	85
ED 660	08L.0660AG0.00B0	11.000	660	388	16	2"	1,24	779	720	1360	180	346,5	109	-	134
ED 780	08L.0780AG0.00B0	13.000	780	459	16	2"	1,90	779	720	1360	180	346,5	109	-	164
ED 1000	08L.1000AG0.00B0	16.667	1.000	589	13*	2"	1,90	779	720	1360	180	346,5	109	-	168
ED 1500	08L.1500BG0.00BG	25.000	1.500	883	14	3"	2,78	806	1012	1539	200	772	181	-	234
ED 1800	08L.1800BG0.00BG	30.000	1.800	1059	14	3"	2,78	806	1012	1539	200	772	181	-	234
ED 2250	08L.2250BG0.00BG	37500	2.250	1324	14	3"	3,54	806	1012	1539	200	772	181	-	260
ED 2700	08L.2700AG0.00B0	45.000	2.700	1.589	13*	DN 100	4,99	905	1390	1555	390	85	570	-	351
ED 3600	08L.3600AG0.00B0	60.000	3.600	2.119	13*	DN 125	6,29	1510	1500	1555	405	226	585	-	560
ED 4200	08L.4200AG0.00B0	70.000	4.200	2.472	13*	DN 125	7,29	1510	1500	1555	405	226	585	-	590
ED 5300	08L.5300AG0.00B0	88.333	5.300	3.119	13*	DN 150	9,52	1510	1500	1555	405	226	585	-	665
ED 6000	08L.6000AG0.00B0	100.000	6.000	3.531	13*	DN 150	9,52	1510	1500	1555	405	226	585	-	700
ED 6800	08L.6800AG0.00B0	113.333	6.800	4.002	13*	DN 150	10,99	1510	1500	1555	405	226	585	-	715
ED 8800	08L.8800BG0.00BG	146.667	8.800	5.179	13*	DN 200	14,96	2270	1590	1570	825	1335	645	-	1058
ED 10000	08L.A100BG0.00BG	166.667	10.000	5.886	13*	DN 200	14,96	2270	1590	1570	825	1335	645	-	1128
ED 12000	08L.A120BG0.00BG	200.000	12.000	7.063	13*	DN 200	18,16	2270	1590	1570	825	1335	645	-	1205
ED 13600	08L.A136BG0.00BG	226.667	13.600	8.005	13*	DN 200	22,32	3025	1590	1570	825	1335	645	-	1360
ED 17600	08L.A176BG0.00BG	293.334	17.600	10.359	13*	2xDN 200	29,92	4600	1590	1570	825	1335	645	1335	2116
ED 20000	08L.A200BG0.00BG	333.334	20.000	11.772	13*	2xDN 200	29,92	4600	1590	1570	825	1335	645	1335	2256
ED 24000	08L.A240BG0.00BG	400.000	24.000	14.126	13*	2xDN 200	36,32	4600	1590	1570	825	1335	645	1335	2720

* 16 bar on request - 16 bar su richiesta

Technical specifications / Specifiche tecniche

Dimensional drawings / Disegni dimensionali

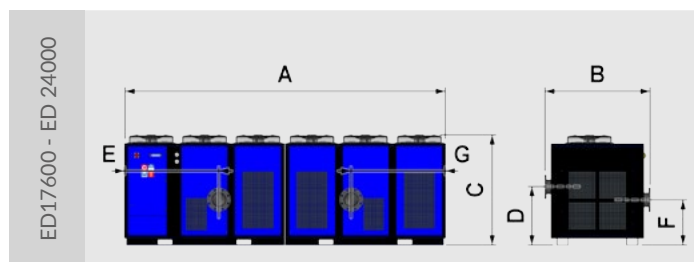
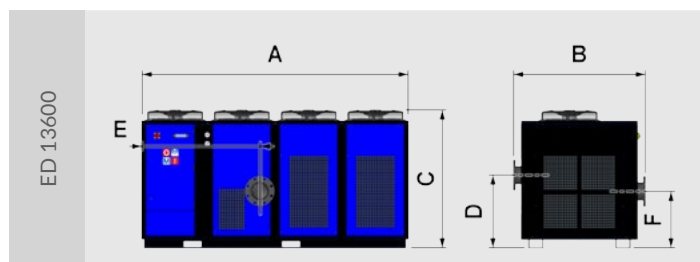
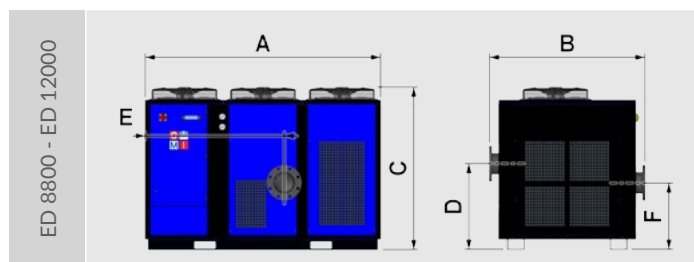
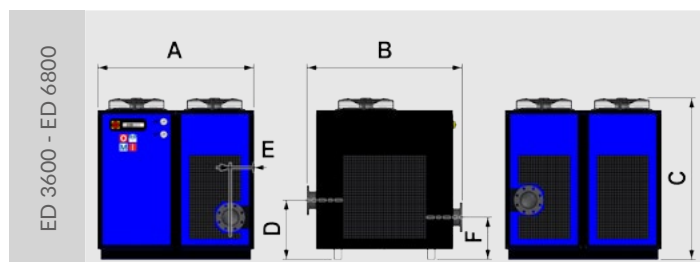
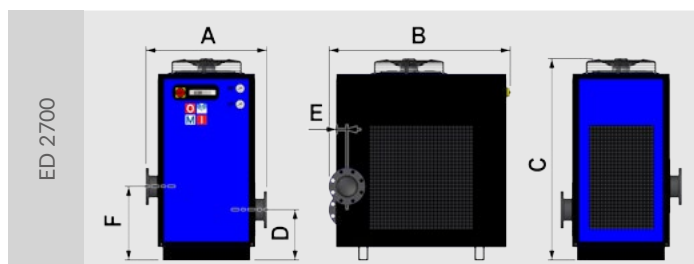
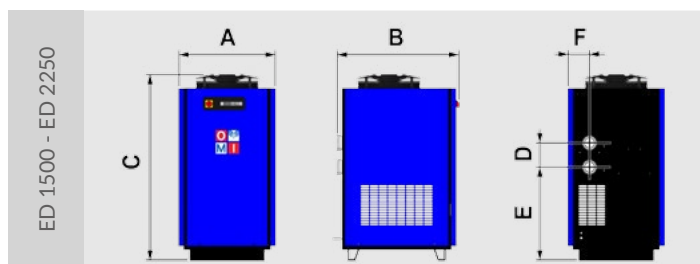
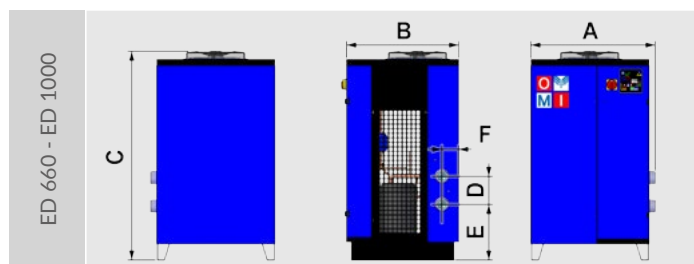
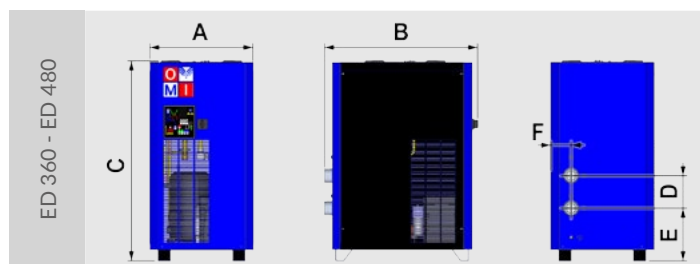
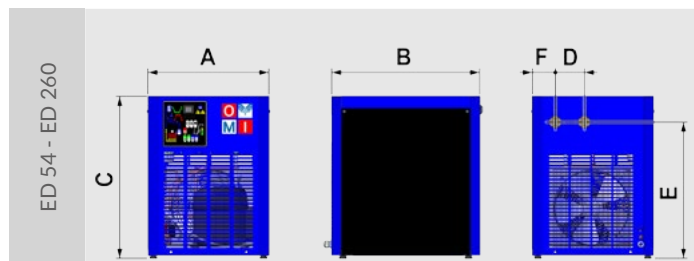
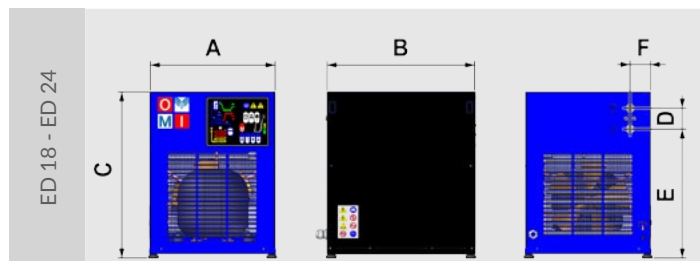

All ED models from 360 to 24000 are also available upon request with water cooled condenser.

Shell and tube water condensers (ED 660 - 24000) will guarantee extremely low pressure drop on water side circuits and require little or no maintenance.

Essential for those applications where cool air flow is not achievable.



New range of models ED 1500 – 1800 – 2250 W

These models feature new heat exchangers completely designed in our laboratories to grant the highest level of performances with the lowest pressure drop. The adoption of the new OMI heat exchangers is capable to replace two exchangers of former design and remove the inlet and outlet headers.

STANDARD REFERENCE CONDITIONS

- Ambient temperature: 25 °C (45° max)
- Working pressure: 7 bar
- Inlet air temperature: 35 °C (55° max)
- Dew point: CLASS 4 (see appendix A)
- Cooling water temperature: 29,4 °C (40 °C max)

STANDARD VOLTAGE

- 230V/1ph/50Hz

AVAILABLE OPTIONS

- Non-standard voltages:
ED 660 W: 230V/1ph/60Hz
ED 780 W: 230V/1ph/50Hz
ED 780-24000 W: 460V/3ph/60Hz
- Connections:
ED 660-2250 W: NPT – ED 2700-24000 W: ANSI
- Optional drain:
ED 660-6800 W: no-loss drain (Standard: timed drain)
ED 1500-2250 W: timed drain (Standard: no-loss)
ED 8800-24000 W: timed drain (Standard: no-loss)
- Sea water version available for all models

Tutti i modelli ED dal 360 al 24000 possono essere forniti su richiesta con il condensatore raffreddato ad acqua.

Il condensatore ad acqua a fascio tubiero (ED 660 - 24000) garantisce perdite di carico sul lato acqua estremamente basse e richiede manutenzione minima.

Indispensabile per ambienti che non consentono una corretta aerazione del locale.



Nuova gamma di modelli ED 1500 – 1800 – 2250 W

Questi modelli adottano dei nuovi scambiatori di calore interamente progettati nei nostri laboratori per garantire il massimo livello di performance con le più basse perdite di carico. L'utilizzo di questi nuovi scambiatori OMI consente di sostituire due scambiatori dal design tradizionale ed eliminare i collettori di ingresso e uscita.

CONDIZIONI STANDARD DI RIFERIMENTO

- Temperatura ambiente: 25 °C (45° max)
- Pressione di esercizio: 7 bar
- Temperatura ingresso aria: 35 °C (55° max)
- Punto di rugiada: CLASSE 4 (vedere appendice A)
- Temperatura acqua di raffreddamento: 29,4 °C (40 °C max)

VOLTAGGIO STANDARD

- 230V/1ph/50Hz

OPZIONI DISPONIBILI

- Voltaggi fuori standard:
ED 660 W: 230V/1ph/60Hz
ED 780 W: 230V/1ph/50Hz
ED 780-24000 W: 460V/3ph/60Hz
- Connessioni:
ED 18-2250 W: NPT – ED 2700-24000 W: ANSI
- Scaricatore opzionale:
ED 18-6800 W: scaricatore no-loss (Standard: temporizzato)
ED 1500-2250 W: scaricatore temporizzato (Standard: no-loss)
ED 8800-24000 W: scaricatore temporizzato (Standard: no-loss)
- Tutti i modelli sono disponibili in versione per acqua di mare

Technical specifications / Specifiche tecniche

Technical data and dimensional drawings / Dati tecnici e disegni dimensionali



Model Modello	Code Codice	Flow-rate Portata			Max pressure Pressione max	Connections Conessioni	Nominal power consumption Potenza nominale assorbita	Dimensions Dimensioni							Weight Peso
		l/min	m ³ /h	CFM				Bar	BSP	kW	A	B	C	D	
ED 360 W	08L.0360AG0.20B0	6.000	360	212	16	1 1/2"	0,82	500	718	973	157	253	100	-	80
ED 480 W	08L.0480AG0.20B0	8.000	480	282	16	1 1/2"	1,12	500	718	973	157	253	100	-	86
ED 660 W	08L.0660AG0.20B0	11.000	660	388	16	2"	1,12	791	720	1273	180	346	109	-	134
ED 780 W	08L.0780AG0.20B0	13.000	780	459	16	2"	1,68	791	720	1273	180	346	109	-	170
ED 1000 W	08L.1000AG0.20B0	16.667	1.000	589	16	2"	1,68	791	720	1273	180	346	109	-	174
ED 1500 W	08L.1500BG0.20BG	25.000	1.500	883	14	3"	2,42	806	1012	1195	200	772	181	-	244
ED 1800 W	08L.1800BG0.20BG	30.000	1.800	1059	14	3"	2,42	806	1012	1195	200	772	181	-	244
ED 2250 W	08L.2250BG0.20BG	37500	2.250	1324	14	3"	3,20	806	1012	1195	200	772	181	-	270
ED 2700 W	08L.2700AG0.20B0	45.000	2.700	1.589	13*	DN 100	4,48	905	1390	1440	390	85	570	-	380
ED 3600 W	08L.3600AG0.20B0	60.000	3.600	2.119	13*	DN 125	5,62	1510	1500	1440	405	226	585	-	540
ED 4200 W	08L.4200AG0.20B0	70.000	4.200	2.472	13*	DN 125	6,50	1510	1500	1440	405	226	585	-	585
ED 5300 W	08L.5300AG0.20B0	88.333	5.300	3.119	13*	DN 150	8,51	1510	1500	1440	405	226	585	-	633
ED 6000 W	08L.6000AG0.20B0	100.000	6.000	3.531	13*	DN 150	8,51	1510	1500	1440	405	226	585	-	710
ED 6800 W	08L.6800AG0.20B0	113.333	6.800	4.002	13*	DN 150	9,84	1510	1500	1440	405	226	585	-	715
ED 8800 W	08L.8800BG0.20BG	146.667	8.800	5.176	13*	DN 200	13,52	2270	1590	1440	825	1335	645	-	990
ED 10000 W	08L.A100BG0.20BG	166.667	10.000	5.882	13*	DN 200	13,52	2270	1590	1440	825	1335	645	-	1060
ED 12000 W	08L.A120BG0.20BG	200.000	12.000	7.059	13*	DN 200	16,26	2270	1590	1440	825	1335	645	-	1180
ED 13600 W	08L.A136BG0.20BG	226.667	13.600	8.000	13*	DN 200	20,17	2270	1590	1440	825	1335	645	-	1200
ED 17600 W	08L.A176BG0.20BG	293.334	17.600	10.353	13*	2 x DN 200	27,04	4600	1590	1440	825	1335	645	1335	1980
ED 20000 W	08L.A200BG0.20BG	333.334	20.000	11.765	13*	2 x DN 200	27,04	4600	1590	1440	825	1335	645	1335	2120
ED 24000 W	08L.A240BG0.20BG	400.000	24.000	14.118	13*	2 x DN 200	32,52	4600	1590	1440	825	1335	645	1335	2360

* 16 bar on request - 16 bar su richiesta

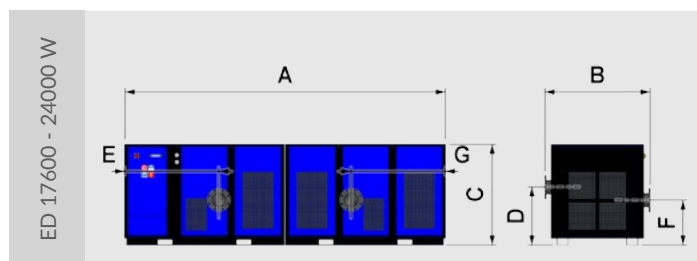
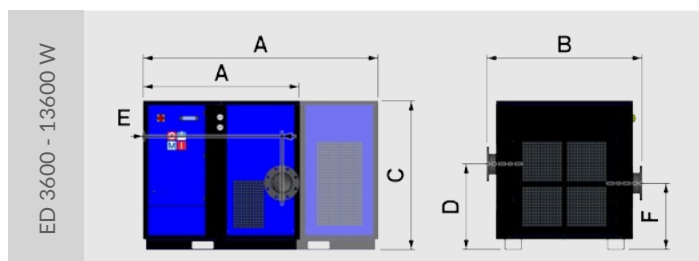
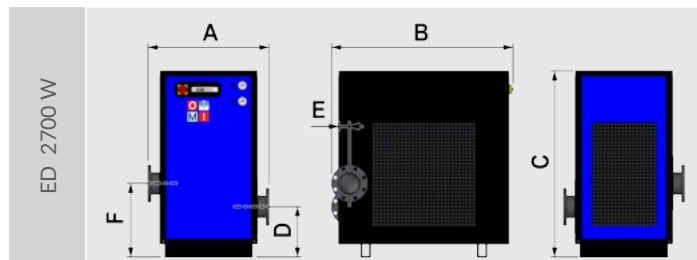
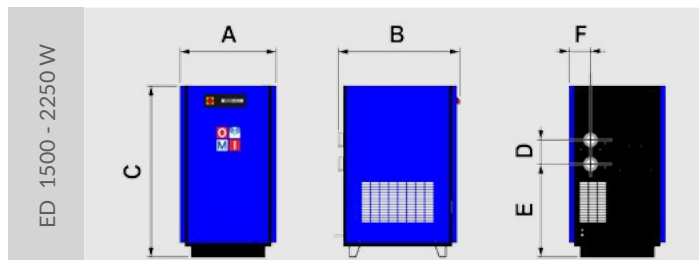
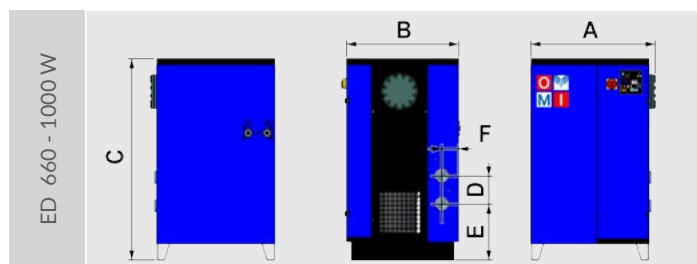
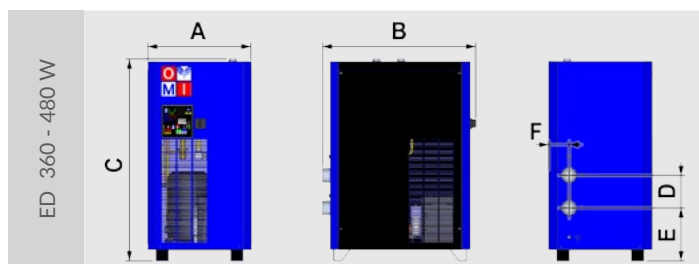

Special line of high pressure dryers, for working pressure conditions up to 40 bars: dimensions and performance are equivalent to the standard versions.

All the components and safety devices are properly sized to ensure highest safety and reliability.

Linea speciale di essiccatori per alta pressione, per pressioni massime di esercizio fino a 40 bar: le dimensioni e le prestazioni sono equivalenti a quelle della serie standard.

Tutti i componenti e i dispositivi di sicurezza sono opportunamente dimensionati per garantire la massima sicurezza e affidabilità.



STANDARD REFERENCE CONDITIONS

- Ambient temperature: 25 °C (45° max)
- Working pressure: 40 bar (40 bar max)
- Inlet air temperature: 35 °C (55° max)
- Dew point: CLASS 4 (see appendix A)

STANDARD VOLTAGE

- 230V/1ph/50Hz

AVAILABLE OPTIONS

- Non-standard voltages:
ED 54-660: 230/1/60
ED 54-180: 115/1/60
- Connections:
ED 54-660: NPT
- Water cooling:
ED 270-660

CONDIZIONI STANDARD DI RIFERIMENTO

- Temperatura ambiente: 25 °C (45° max)
- Pressione di esercizio: 40 bar (40 bar max)
- Temperatura ingresso aria: 35 °C (55° max)
- Punto di rugiada: CLASSE 4 (vedere appendice A)

VOLTAGGIO STANDARD

- 230V/1ph/50Hz

OPZIONI DISPONIBILI

- Voltaggi fuori standard:
ED 54-660: 230/1/60
ED 54-180: 115/1/60
- Connessioni:
ED 54-660: NPT
- Raffreddamento ad acqua:
ED 270-660

Model Modello	Code Codice	Flow-rate Portata			Max pressure Pressione max	Connections Connessioni	Nominal power consumption Potenza nominale assorbita	Dimensions Dimensioni						Weight Peso
		l/min	m ³ /h	CFM				Bar	BSP	kW	A	B	C	
ED 54 HP40	08N.0054BG0.00A0	900	54	32	40	½"	0,16	420	515	565	40	332	132	33
ED 88 HP40	08N.0088BG0.00A0	1.470	88	52	40	½"	0,20	420	515	565	40	332	132	35
ED 108 HP40	08N.0108BG0.00A0	1.800	108	64	40	½"	0,41	420	515	565	40	332	132	37
ED 144 HP40	08N.0144BG0.00A0	2.400	144	85	40	½"	0,41	420	515	565	40	332	132	41
ED 225 HP40	08N.0225BG0.00A0	3.750	225	132	40	½"	0,61	420	515	565	40	332	132	45
ED 270 HP40	08N.0270BG0.00A0	4.500	270	159	40	1"	1,04	500	733	980	63	310	74	86
ED 360 HP40	08N.0360BG0.00A0	6.000	360	212	40	1"	1,04	500	733	980	63	310	74	86
ED 480 HP40	08N.0480BG0.00A0	8.000	480	282	40	1"	1,40	500	733	980	63	310	74	94
ED 660 HP40	08N.0660BG0.00A0	11.000	660	388	40	1"	1,40	500	733	980	63	310	74	94

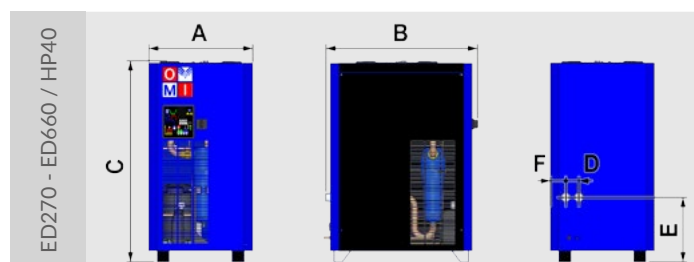
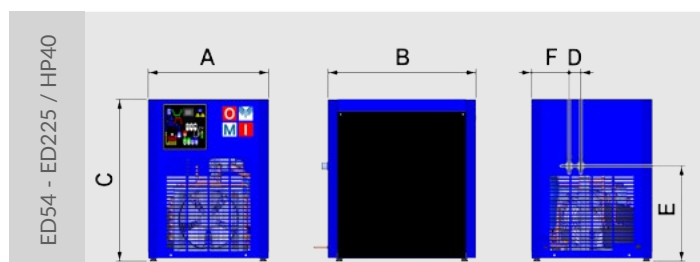

High Temperature Dryers - HTD Series

High temperature refrigeration dryers / Essiccatori a refrigerazione per alte temperature



High-temperature inlet air dryer (up to 82°C).

This special dryers enclose an after cooler and a filter/ceramic separator.

In this way we achieve remarkable space saving and lower the overall pressure drop, without mentioning the time saving for the assembly.

A single condensate drain is used for the entire package.



STANDARD REFERENCE CONDITIONS

- Ambient temperature: 25 °C (45° max)
- Working pressure: 7 bar
- Inlet air temperature: 60 °C (82° max)
- Dew point: CLASS 4 (see appendix A)

STANDARD VOLTAGE

- 230V/1ph/50Hz

AVAILABLE OPTIONS

- Non-standard voltages:
All models are available in 230/1/60 or 115/1/60 version
- Connections:
All models are available with NPT connections
- Certificates: all models are available with UL and CSA
- Optional drain:
"intelligent" no-loss (Standard: timed drain)

Essiccatore per alte temperature di ingresso aria (fino a 82°C).

Questo speciale essiccatore racchiude al suo interno un refrigeratore finale e un filtro/separatore ceramico.

In questo modo abbiamo un notevole risparmio di spazio e minore perdita di carico complessiva, senza contare il minore tempo richiesto per il montaggio.

E' presente un unico scaricatore di condensa per l'intero package.

CONDIZIONI STANDARD DI RIFERIMENTO

- Temperatura ambiente: 25 °C (45° max)
- Pressione di esercizio: 7 bar
- Temperatura ingresso aria: 60 °C (82° max)
- Punto di rugiada: CLASSE 4 (vedere appendice A)

VOLTAGGIO STANDARD

- 230V/1ph/50Hz

OPZIONI DISPONIBILI

- Voltaggi fuori standard:
Tutti i modelli sono disponibili in versione 230/1/60 o 115/1/60
- Connessioni:
Tutti i modelli sono disponibili in versione NPT
- Certificati: tutti i modelli sono disponibili in versione UL e CSA
- Scaricatore opzionale:
"intelligente" no-loss (Standard: scaricatore temporizzato)

Model Modello	Code Codice	Flow-rate Portata			Max pressure Pressione max	Connections Connessioni	Nominal power consumption Potenza nominale assorbita	Dimensions Dimensioni						Weight Peso
		l/min	m ³ /h	CFM				Bar	BSP	kW	A	B	C	
HTD 35	08C.0035CG0.00B0	583	35	21	16	½"	0,16	385	500	661	175	597	105	32
HTD 50	08C.0050CG0.00B0	833	50	29	16	½"	0,28	385	500	661	175	597	105	34
HTD 70	08C.0070CG0.00B0	1167	70	41	16	½"	0,41	385	500	661	175	597	105	34
HTD 102	08C.0102CG0.00B0	1700	102	60	16	¾"	0,41	423	567	771	175	676	133	54
HTD 140	08C.0140CG0.00B0	2333	140	82	16	¾"	0,50	423	567	771	175	676	133	55
HTD 170	08C.0170CG0.00B0	2833	170	100	16	¾"	0,61	423	567	771	175	676	133	62

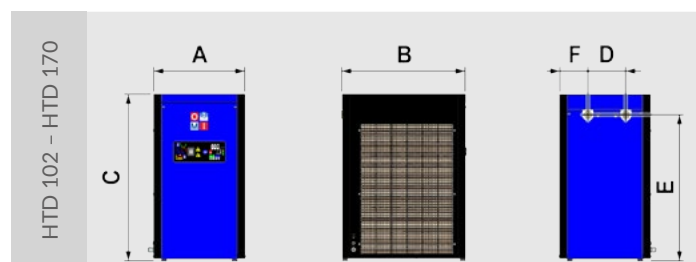
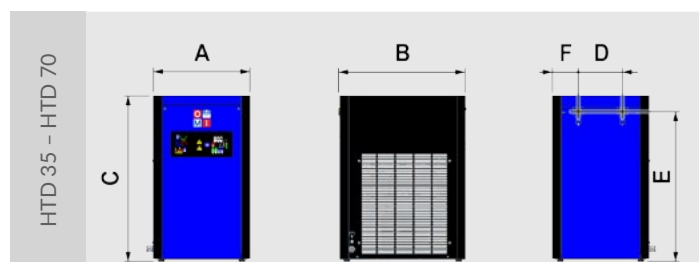

Various industrial applications, such as for example chemical, pharmaceutical and laboratory facilities required high-quality compressed air. Our adsorption desiccant dryer supply a CLASS 2 (see appendix A) dew point air, essential for these and other applications.

The compressed air humidity is first held by the adsorption substance that constitutes the charge of the tank and is then eliminated during the regeneration phase; while the compressed air, desiccated and filtered, is sent to the distribution network. Regeneration occurs by withdrawing a small portion of the desiccated air and passing it then into the tank to be regenerated.

The life-span and effectiveness of the dryer depend on the removal of contaminated elements on the inlet. The use of HF type coalescence pre-filters on the inlet is strongly recommended. In addition, the use of an after-filter PF type on the outlet to remove the dust that might have been formed inside the tank is recommended.



HU series

This special line of adsorption desiccant dryers for special applications guarantee a CLASS 1 (see appendix A) dew point air. Its functioning is identical to those of standard adsorption models.

STANDARD REFERENCE CONDITIONS

- Working pressure: 7 bar (5 bar min)
- Inlet air temperature: 35 °C (50° max)
- HL series dew point: CLASS 2 (see appendix A)
- HU series dew point: CLASS 1 (see appendix A)
- HL series work/Purge cycle: 5/5 min.
- HU series work/Purge cycle: 3/3 min.
- Regeneration air consumption: 10/15% (percentage of nominal flow rate)

STANDARD VOLTAGE

- 230V/1ph/50Hz

AVAILABLE OPTIONS

- Non-standard voltages:
 - All HL and HU models are available in 230V/1ph/60Hz or 115V/1ph/60Hz version
 - HL and HU 0030 is available in 400V/1ph/50Hz version
- Connections:
 - All models are available with NPT connections

Alcune applicazioni industriali, come ad esempio impianti chimici, farmaceutici, laboratori, richiedono aria compressa di qualità molto elevata. I nostri essiccatori ad adsorbimento forniscono aria con punto di rugiada di CLASSE 2 (vedi appendice A), indispensabile per queste e altre applicazioni.

L'umidità presente nell'aria compressa viene prima trattenuta dalla sostanza adsorbente che costituisce la carica dei serbatoi e successivamente eliminata nella fase di rigenerazione; mentre l'aria compressa, essiccata e filtrata, viene inviata alla rete di distribuzione. La rigenerazione avviene prelevando una piccola parte di aria essiccata e facendola passare in controcorrente nel serbatoio da rigenerare.

La vita e l'efficacia dell'essiccatore dipende dalla rimozione dei contaminati in ingresso. E' fortemente consigliato quindi l'impiego di pre-filtro a coalescenza tipo HF in ingresso. Si raccomanda inoltre il montaggio di un post-filtro tipo PF in uscita per rimuovere la polvere che potrebbe essersi formata all'interno dei serbatoi.



Serie HU

Questa speciale linea di essiccatori ad adsorbimento per applicazioni particolari garantisce un punto di rugiada di CLASSE 1 (vedi appendice A). Il funzionamento è identico a quello dei modelli ad adsorbimento standard.

CONDIZIONI STANDARD DI RIFERIMENTO

- Pressione di esercizio: 7 bar (5 bar min)
- Temperatura ingresso aria: 35 °C (50° max)
- Punto di rugiada serie HL: CLASSE 2 (vedere appendice A)
- Punto di rugiada serie HU: CLASSE 1 (vedere appendice A)
- Cicli lavoro/purga serie HL: 5/5 min.
- Cicli lavoro/purga serie HU: 3/3 min.
- Consumo d'aria per la rigenerazione: 7/15% (percentuale riferita alla portata nominale)

VOLTAGGIO STANDARD

- 230V/1ph/50Hz

OPZIONI DISPONIBILI

- Voltaggi fuori standard:
 - Tutti i modelli HL ed HU sono disponibili in versione 230V/1ph/60Hz o 115V/1ph/60Hz
 - HL ed HU 0030 disponibili in versione 400V/1ph/50Hz
- Connessioni:
 - Tutti i modelli sono disponibili con connessioni NPT

Technical specifications / Specifiche tecniche

Technical data and dimensional drawings / Dati tecnici e disegni dimensionali



Model Modello	Code Codice	Flow-rate Portata			Max pressure Pressione max	Connections Conessioni		Nominal power consumption Potenza nominale assorbita	Dimensions Dimensioni					Weight Peso
		l/min	m ³ /h	CFM		Bar	IN (BSP)		OUT (BSP)	W	A	B	C	
HL 0003	08U.0003.G.0	30	1,8	1	10	¼"	¼"	50	185	78	370	-	360	2,5
HL S012	08U.S007.G.0	120	7,0	4	10	¼"	¼"	50	241	86	570	-	520	6,0
HL R012	08U.R007.G.0	120	7,0	4	10	¼"	¼"	50	241	86	570	-	520	6,3
HL 0030	08U.0018.G.0	300	18,0	11	10	¼"	⅜"	50	288	100	596	34	586	10,5
HL 0200	08U.0200AG.0	3333	200	118	10	1"	1"	50	550	500	1650	350	1450	170
HL 0400	08U.0400AG.0	6667	400	235	10	1½"	1½"	50	825	530	2160	245	2130	285
HL 0480	08U.0480AG.0	8000	480	282	10	1½"	1½"	50	796	550	2380	245	2350	400
HL 0750	08U.0750AG.0	12500	750	441	10	2"	2"	50	970	620	2117	210	2080	520
HL 0900	08U.0900AG.0	15000	900	529	10	2"	2"	50	970	620	2305	210	2270	700
HL 1200	08U.1200AG.0	20000	1200	706	10	2½"	2½"	50	1220	710	2475	225	2440	805
HL 1500	08U.1500AG.0	25000	1500	882	10	2½"	2½"	50	1220	710	2790	216	2740	920
HL 2000	08U.2000AG.0	33333	2000	1176	10	2½"	2½"	50	1370	853	2470	325	2400	1250
HL 0030	08U.0018.GA0	117	7	4	10	¼"	⅜"	50	288	100	596	34	586	10,5
HL 0200	08U.0200AGA0	2500	150	88	10	1"	1"	50	550	500	1650	350	1450	170
HL 0400	08U.0400AGA0	5000	300	176	10	1½"	1½"	50	825	530	2160	245	2130	285
HL 0480	08U.0480AGA0	6000	360	212	10	1½"	1½"	50	796	550	2380	245	2350	400
HL 0750	08U.0750AGA0	9333	560	329	10	2"	2"	50	970	620	2117	210	2080	520
HL 0900	08U.0900AGA0	11333	680	400	10	2"	2"	50	970	620	2305	210	2270	700
HL 1200	08U.1200AGA0	15000	900	529	10	2½"	2½"	50	1220	710	2475	225	2440	805
HL 1500	08U.1500AGA0	18333	1100	647	10	2½"	2½"	50	1220	710	2790	216	2740	920
HL 2000	08U.2000AGA0	25000	1500	882	10	2½"	2½"	50	1370	853	2470	325	2400	1250

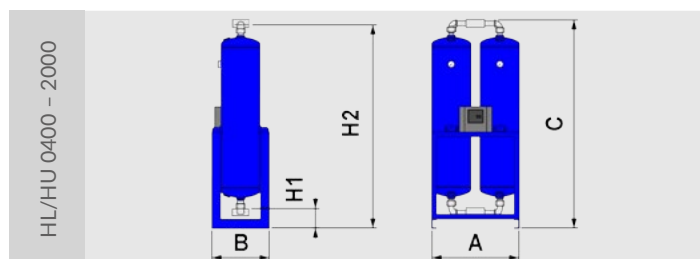
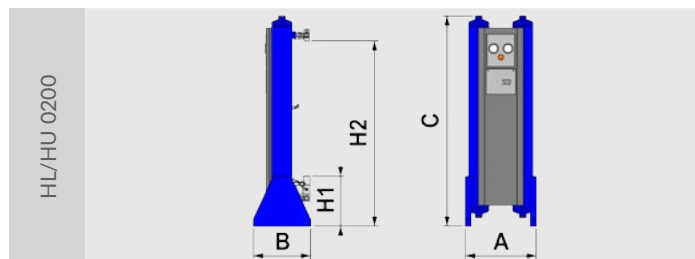
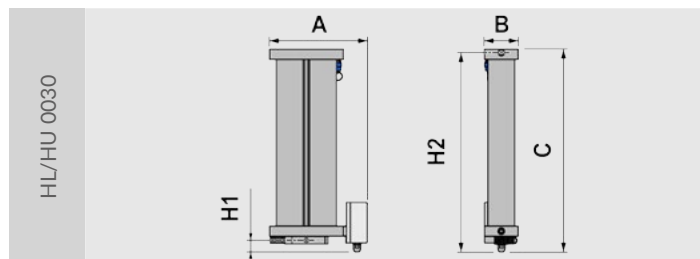
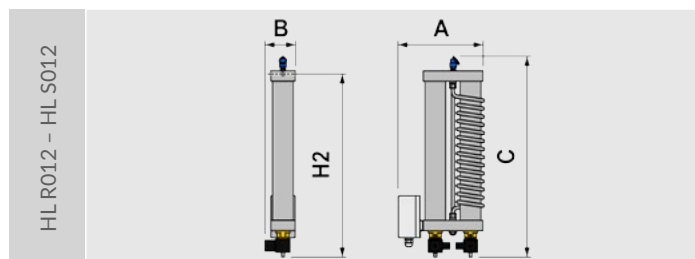
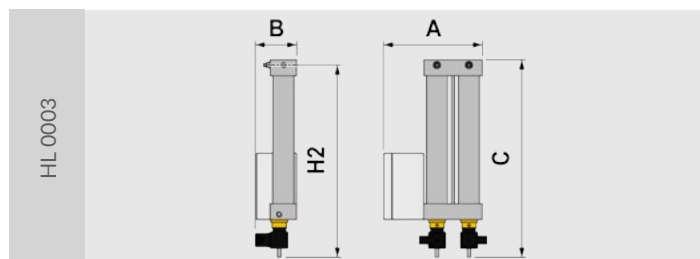

The KMD (Karst Modular Dryers) is a series of adsorption dryers characterized by extremely reduced size and weight, ease of assembly thanks to the new aluminum modular design.

The digital controller guarantees proactive maintenance through signaling alarms related to the replacement intervals of the main components; it is also compatible with the Modbus communication protocol to remotely monitor all dryer operations.

The pressure range has been extended from 4 to 14 barg.

The external surface is made of extruded anodized aluminum with epoxy painting for corrosion protection.

Installation is even simpler thanks to the flexibility in assembly and connections.

Noise level has also been reduced below 75 dBA with the adoption of new purge silencers.

STANDARD REFERENCE CONDITIONS

- Working pressure: 7 bar
- Inlet air temperature: 35 °C (50° max)
- Dew point: CLASS 2 (see appendix A)
- Work/purge cycle: 5/5 min.
- Regeneration air consumption: max 18% of nominal flow rate

STANDARD VOLTAGE

- 230V/1ph/50-60Hz

AVAILABLE OPTIONS

- Non-standard voltages:
 - All models are available in 115V/1ph/60Hz versions
- Connections: all models are available with NPT thread
- KMD40-300: Dew point CLASS 1 (see appendix A)
- Energy Management System (EMS): only on CLASS 2



La serie KMD (Karst Modular Dryers) è una famiglia di essiccatori ad adsorbimento contraddistinta da ingombro e peso estremamente ridotti, facilità di montaggio grazie al rinnovato design modulare in alluminio.

Il sistema di controllo garantisce una manutenzione proattiva attraverso la segnalazione di allarmi relativi agli intervalli di sostituzione dei componenti principali; inoltre è compatibile con il sistema di comunicazione Modbus per monitorare il funzionamento dell'essiccatore.

Il range di pressione è stato esteso tra 4 e 14 barg.

La superficie esterna è realizzata in alluminio estruso con anodizzazione e verniciatura epossidica per protezione da corrosione.

L'installazione è ancora più semplice grazie alla flessibilità nel montaggio e nelle connessioni.

Anche la rumorosità è stata ridotta sotto i 75 dBA con l'adozione di nuovi silenziatori di purga.

CONDIZIONI STANDARD DI RIFERIMENTO

- Pressione di esercizio: 7 bar
- Temperatura ingresso aria: 35 °C (50° max)
- Punto di rugiada: CLASSE 2 (vedere appendice A)
- Cicli lavoro/purga: 5/5 min.
- Consumo d'aria per la rigenerazione: massimo 18% della portata nominale

VOLTAGGIO STANDARD

- 230V/1ph/50-60Hz

OPZIONI DISPONIBILI

- Voltaggi fuori standard:
 - Tutti i modelli sono disponibili a 115V/1ph/60Hz
- Connessioni: tutti i modelli sono disponibili in versione NPT
- KMD40-300: Punto di rugiada CLASSE 1 (vedere appendice A)
- Energy Management System (EMS): solo su CLASSE 2

Model Modello	Code Codice	Flow-rate Portata			Max pressure Pressione max	Connections Connessioni	Nominal power consumption Potenza nominale assorbita	Dimensions Dimensioni			Weight Peso
		l/min	m ³ /h	CFM				Bar	BSPP	W	
KMD5	08U.0005FG.0	83	5	3	14	3/8"	50	238	212	423	11
KMD15	08U.0015FG.0	250	15	9	14	3/8"	50	238	212	823	18
KMD25	08U.0025FG.0	417	25	15	14	3/8"	50	238	212	1073	27
KMD40	08U.0040FG.0	667	40	24	14	3/4"	50	475	405	968	44
KMD55	08U.0055FG.0	917	55	32	14	3/4"	50	475	405	1118	50
KMD80	08U.0080FG.0	1333	80	47	14	3/4"	50	475	405	1318	60
KMD120	08U.0120FG.0	2000	120	71	14	1"	50	475	405	1673	73
KMD160	08U.0160FG.0	2667	160	94	14	1"	50	475	405	1873	90
KMD200	08U.0200FG.0	3333	200	118	14	1 1/2"	50	536	495	1705	177
KMD250	08U.0250FG.0	4167	250	147	14	1 1/2"	50	536	495	1905	180
KMD300	08U.0300FG.0	5000	300	177	14	1 1/2"	50	536	495	1905	188

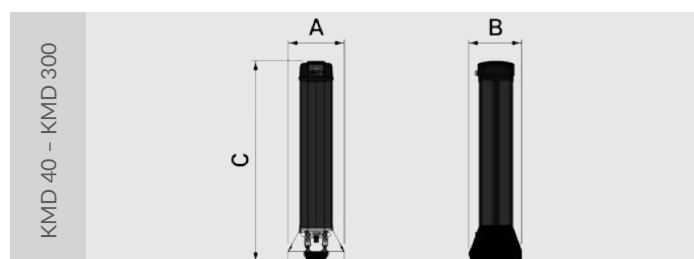
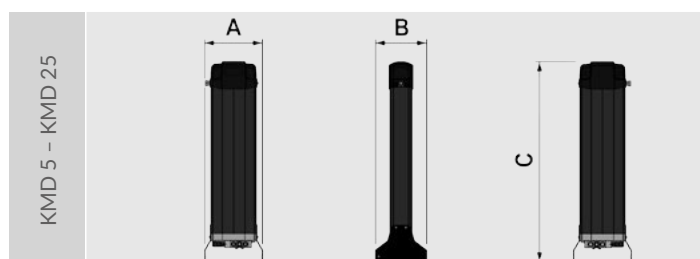

HLA Pro Series

Heatless adsorption dryers / Essiccatori ad adsorbimento con rigenerazione a freddo



Professional series of adsorption dryers, with a low profile design and a lot of available options for various demands, for example the Energy saving option (EMS), Class 1 dewpoint, the integrated bypass, the enhanced silencers, the low temperature kits, the insulated towers, the marine painting, the single or double filters kits with bypass, the pneumatic control, the pressure alarms, the remote control and alarms.

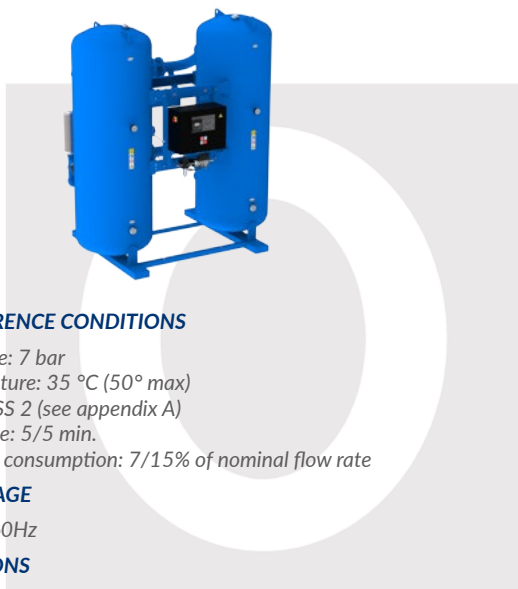

STANDARD REFERENCE CONDITIONS

- Working pressure: 7 bar
- Inlet air temperature: 35 °C (50° max)
- Dew point: CLASS 2 (see appendix A)
- Work/purge cycle: 5/5 min.
- Regeneration air consumption: 7/15% of nominal flow rate

STANDARD VOLTAGE

- 230V/1ph/50-60Hz

AVAILABLE OPTIONS

- Energy Management System (EMS)
- Marine painting
- Dew point: CLASS 1 (see appendix A)
- Remote control software
- Low temperature kit
- Pre-installed filters
- Pneumatic control

Essiccatori ad adsorbimento serie professionale, dal ridotto ingombro verticale e con una vasta scelta di opzioni disponibili per le più disparate esigenze, tra cui la funzione Energy saving (EMS), il punto di rugiada Classe 1, il by-pass integrato, i silenziatori potenziati, i kit per le basse temperature, i serbatoi isolati, la verniciatura per ambiente marino, i kit filtri o doppi filtri con by-pass, il controllo pneumatico, gli allarmi di pressione, controllo ed allarmi in remoto.



CONDIZIONI STANDARD DI RIFERIMENTO

- Pressione di esercizio: 7 bar
- Temperatura ingresso aria: 35 °C (50° max)
- Punto di rugiada: CLASSE 2 (vedere appendice A)
- Cicli lavoro/purga: 5/5 min.
- Consumo d'aria per la rigenerazione: 7/15% della portata nominale

VOLTAGGIO STANDARD

- 230V/1ph/50-60Hz

OPZIONI DISPONIBILI

- Energy Management System (EMS)
- Punto di rugiada: CLASSE 1 (vedere appendice A)
- Kit basse temperature
- Controllo pneumatico
- Verniciatura per ambiente marino
- Software per controllo remoto
- Filtri pre-installati

Model Modello	Code Codice	Flow-rate Portata			Connections Connessioni	Dimensions Dimensioni			Weight Peso
		l/min	m ³ /h	CFM		A	B	C	
HLA 160 PRO	08U.0160EG.0	2667	160	94	1"	1045	768	1612	250
HLA 200 PRO	08U.0200EG.0	3333	200	118	1"	1045	768	1612	275
HLA 275 PRO	08U.0275EG.0	4590	275	162	1½"	1135	830	1686	345
HLA 350 PRO	08U.0350EG.0	5840	350	206	1½"	1135	830	1686	363
HLA 500 PRO	08U.0500EG.0	8333	500	294	2"	1237	830	1710	460
HLA 700 PRO	08U.0700EG.0	11670	700	412	2"	1338	830	1739	580
HLA 900 PRO	08U.0900EG.0	15000	900	529	2"	1440	1035	2131	770
HLA 1000 PRO	08U.1000EG.0	16667	1000	588	2"	1440	1035	2131	828
HLA 1600 PRO	08U.1600EG.0	26667	1600	941	3"	1928	1270	2185	1440
HLA 2000 PRO	08U.2000EG.0	33333	2000	1176	3"	1928	1270	2185	1500
HLA 2500 PRO	08U.2500EG.0	41660	2500	1470	DN100	1982	1530	2041	1800
HLA 3300 PRO	08U.3300EG.0	55000	3300	1941	DN100	2132	1652	2349	2300
HLA 4600 PRO	08U.4600EG.0	76667	4600	2707	DN100	2132	1652	2349	2300
HLA 5600 PRO	08U.5600EG.0	93333	5600	3296	DN150	2438	1791	2535	2950
HLA 6800 PRO	08U.6800EG.0	113333	6800	4002	DN150	2438	1791	2535	3360
HLA 8500 PRO	08U.8500EG.0	141666	8500	5003	DN150	2677	1945	2344	4400

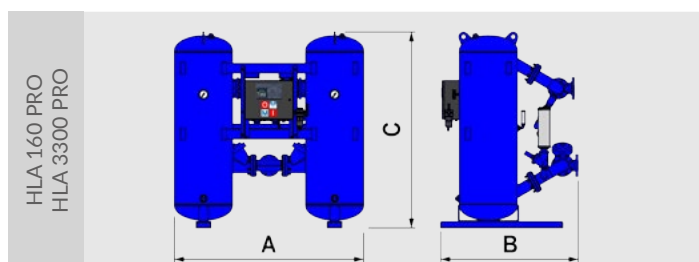

Max pressure:

- 10 bar

Nominal power consumption:

- 50 W

Pressione massima:

- 10 bar

Potenza nominale assorbita:

- 50 W

This type of dryer does not divert dried compressed air from the air system to remove moisture from the desiccant in the off-line tank. Rather, it employs its own high performance centrifugal blower to direct ambient air through a heater and then through the off-line tank. There the stream of heated air regenerates the desiccant. Heated blower technology requires the greatest initial capital investment, but with diversion of compressed air from the system for regeneration, it offers significantly lower operating costs than the other desiccant dryer technologies.

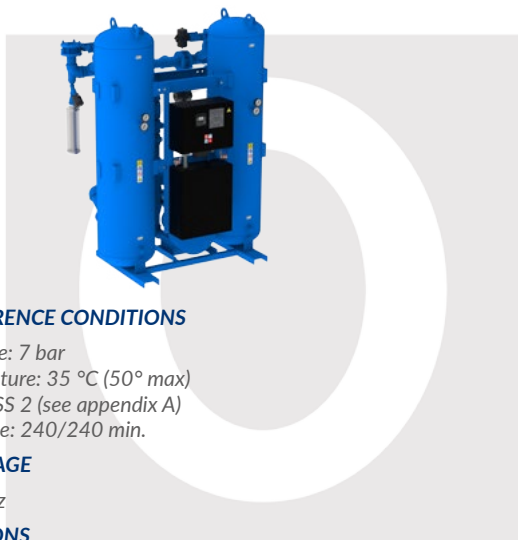

STANDARD REFERENCE CONDITIONS

- Working pressure: 7 bar
- Inlet air temperature: 35 °C (50° max)
- Dew point: CLASS 2 (see appendix A)
- Work/purge cycle: 240/240 min.

STANDARD VOLTAGE

- 400V/3ph/50Hz

AVAILABLE OPTIONS

- 60Hz version available
- ANSI connection flanges
- Tower insulation
- Marine painting
- Remote control software
- Pre-installed filters

Questo tipo di essiccatore non utilizza aria compressa già essiccata per rimuovere umidità dal serbatoio off-line. Piuttosto, utilizza una turbo soffiante ad alta efficienza per indirizzare aria ambiente attraverso una resistenza e poi verso il serbatoio off-line. Là il flusso di aria riscaldata rigenera il materiale adsorbente. La tecnologia della rigenerazione a caldo richiede un maggiore investimento iniziale di capitale, ma attraverso il risparmio di aria compressa per la rigenerazione, offre costi operativi significativamente più bassi rispetto alle altre tecnologie di essiccazione ad adsorbimento.



CONDIZIONI STANDARD DI RIFERIMENTO

- Pressione di esercizio: 7 bar
- Temperatura ingresso aria: 35 °C (50° max)
- Punto di rugiada: CLASSE 2 (vedere appendice A)
- Cicli lavoro/purga: 240/240 min.

VOLTAGGIO STANDARD

- 400V/3ph/50Hz

OPZIONI DISPONIBILI

- Disponibili in versione 60Hz
- Flange ANSI
- Isolamento serbatoi
- Verniciatura per ambiente marino
- Software per controllo remoto
- Filtri pre-installati

Model Modello	Code Codice	Flow-rate Portata			Max pressure Pressione max	Connections Connesioni	Heater consumption Potenza resistenza	Blower consumption Potenza soffiante	Dimensions Dimensioni			Weight Peso
		l/min	m ³ /h	CFM					Bar	BSP	kW	
HB 500	08V.0500BG.0	8333	500	294	10	1½"	6	1,5	1350	930	1760	670
HB 900	08V.0900BG.0	15000	900	529	10	2"	12	2,2	1485	1140	2103	958
HB 1400	08V.1400BG.0	23333	1400	824	10	3"	18	5,5	1819	1485	2234	1451
HB 1800	08V.1800BG.0	30000	1800	1059	10	3"	24	4	2083	1567	2034	1710
HB 2200	08V.2200BG.0	36667	2200	1294	10	3"	24	5,5	2083	1567	2034	1857
HB 2600	08V.2600BG.0	43333	2600	1529	10	3"	30	7,5	2510	1980	2360	2504
HB 3200	08V.3200BG.0	53333	3200	1882	10	DN 125	36	9,2	2490	1750	2328	2775
HB 3900	08V.3900BG.0	65000	3900	2294	10	DN 125	45	11	2489	1708	2328	3138
HB 5300	08V.5300BG.0	88333	5300	3118	10	DN 150	60	15	3048	1951	2538	4417
HB 7000	08V.7000BG.0	116667	7000	4118	10	DN 150	80	30	3404	2154	2350	5524
HB 9300	08V.9300BG.0	155000	9300	5471	10	DN 150	100	37	3810	2296	2460	6072
HB 10600	08V.A106BG.0	176667	10600	6235	10	DN 150	125	37	4110	2340	2707	7264
HB 14900	08V.A149BG.0	248333	14900	8765	10	DN 200	175	55	4367	2503	2819	9035

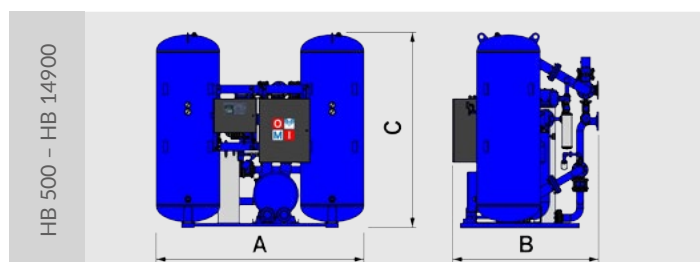

Special HOC Series

Available on request HOC series (Heat of Compression)
For further information contact our sales department

Modelli speciali HOC

Disponibile su richiesta la serie HOC (A recupero di calore)
Per maggiori informazioni contattare il nostro ufficio commerciale

After-cooler A-AV Series

Water to air after-coolers / Raffreddatori finali ad acqua



The water after-coolers are composed of two parts: high efficiency shell in tube air/water heat exchanger, offering little pressure drops to cool air, and cyclone condenser separator to separate and eliminate the condensed water. Useful for the most diverse needs and applications, they also offer, upon request, the possibility of vertical assembling (AV series).

I raffreddatori finali ad acqua sono composti da due parti: lo scambiatore aria-acqua a fascio tubiero ad alta efficienza e basse perdite di carico per raffreddare l'aria ed il separatore di condensa a ciclone per separare ed eliminare l'acqua condensata. Adatti alle più diverse esigenze ed applicazioni, offrono su richiesta la possibilità di montaggio verticale (serie AV).



STANDARD REFERENCE CONDITIONS

- Ambient temperature: 1 °C min.
- Working pressure: 7 bar
- Inlet air temperature (max.):
A30-80 = 120 °C A140-2100 = 200 °C
- IN-OUT water temperature: 15-25°C
- Water side pressure: 3 bar (7 max.)

AVAILABLE OPTIONS

- A-AV30-80 available with NPT connections
- A-AV140-2100 available with ANSI connections
- All models are available also without separator

CONDIZIONI STANDARD DI RIFERIMENTO

- Temperatura ambiente: 1 °C min.
- Pressione di esercizio: 7 bar
- Temperatura ingresso aria (max.):
A30-80 = 120 °C A140-2100 = 200 °C
- Temperatura IN-OUT acqua: 15-25°C
- Pressione lato acqua: 3 bar (7 max.)

OPZIONI DISPONIBILI

- A-AV30-80 disponibili con connessioni NPT
- A-AV140-2100 disponibili con connessioni ANSI
- Per tutti i modelli disponibile versione senza separatore

Model Modello	Code Codice	Flow-rate Portata			Max pressure Pressione max	IN Connections Connessioni IN	OUT Connections Connessioni OUT	H2O consumption Portata H2O	Dimensions Dimensioni					Water connections Connessioni acqua	Weight Peso	
		l/min	m ³ /h	CFM					Bar	BSP	BSP	Nm ³ /h	A / AV		A	AV
A-AV 30	01A.0180.XAG.0	3000	180	106	16	1"½	1"½	0,50	B	C	L	E	H	½"	18,0	18,0
A-AV 60	01A.0360.XBG.0	6000	360	212	16	2"½	1"½	0,75	B	C	L	E	H	¾"	26,5	27,0
A-AV 80	01A.0480.XBG.0	8000	480	282	16	2"½	1"½	1,00	B	C	L	E	H	¾"	28,5	29,0
A-AV 140	01A.0840.XBG.0	14000	840	494	12	DN 100	DN 100	1,70	B	C	L	E	H	1"	39,0	50,0
A-AV 250	01A.1500.XBG.0	25000	1500	882	12	DN 100	DN 100	3,20	B	C	L	E	H	1"	48,5	59,5
A-AV 400	01A.2400.XBG.0	40000	2400	1412	12	DN 150	DN 125	5,20	B	C	L	E	H	1"¼	89,0	94,0
A-AV 500	01A.3000.XAG.0	50000	3000	1765	12	DN 175	DN 125	6,40	B	C	L	E	H	1"¼	155,5	159,5
A-AV 800	01A.4800.XAG.0	80000	4800	2824	12	DN 250	DN 150	10,0	B	C	L	E	H	1"¾	231,0	237,5
A-AV 1100	01A.6600.XAG.0	110000	6600	3882	12	DN 250	DN 150	11,5	B	C	L	E	H	1"½	287,5	294,0
A-AV 1500	01A.9000.XAG.0	150000	9000	5294	12	DN 300	DN 200	19,5	B	C	L	E	H	2"	405,0	421,0
A-AV 1800	01A.A108.XAG.0	180000	10800	6353	12	DN 350	DN 200	22,2	B	C	L	E	H	2"	486,0	502,0
A-AV 2100	01A.A126.XAG.0	210000	12600	7412	12	DN 400	DN 200	27,0	B	C	L	E	H	2"½	526,5	542,5

*Replace X with O or V to obtain the code for horizontal or vertical version:
Example: code for AV15=01A.0090.VG

*Sostituire ad X O o V per ottenere il codice della versione orizzontale o verticale:
Esempio: codice per AV15=01A.0090.VG

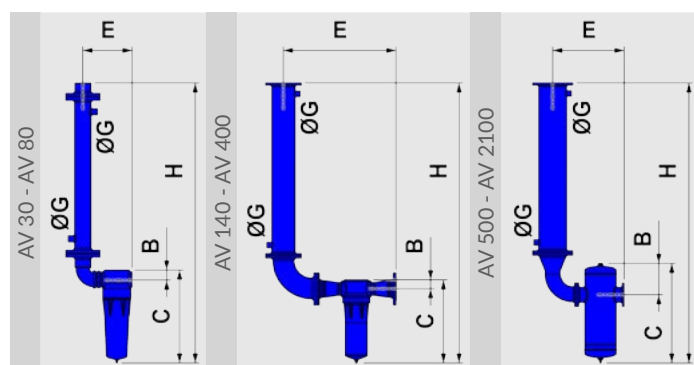
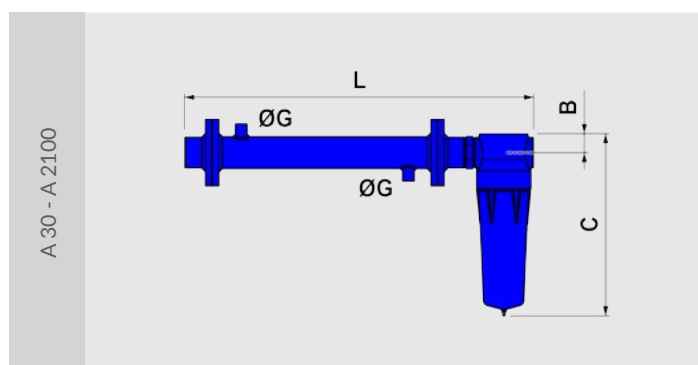

The widely sized heat exchanger and powerful electrical fans permit to lower compressed air temperatures from 120°C up to an outlet temperature of 9°C higher than the ambient temperature.

Pressure drops are reduced to the minimum and the condensate formed is discharged through the condenser separator mounted on outlet of the heat exchanger.



Pneumatic series RA-P

Compared to the electric version, a pneumatic fan fed by the same compressed outlet air is used.

The final refrigerator is supplied with silencer and lubricating filter to guarantee the greater noiselessness and reliability of the pneumatic fan.

STANDARD REFERENCE CONDITIONS

- Ambient temperature: 25 °C (45° max)
- Working pressure: 7 bar
- Inlet air temperature: 120 °C (max)

STANDARD VOLTAGE

- RA 10 - RA 20: 230V/1ph/50-60Hz
- RA 30 - RA 80: 400V/3ph/50-60Hz
- RA 120 - RA 750: 400V/3ph/50Hz

AVAILABLE OPTIONS

- RA10-20 available with V 115/1/60
- RA30-80 available with V 230/3/50-60 or V 230/1/50-60
- RA120-750 available with V 460/3/60
- RA 10-160 and RA-P 10-160 available with NPT connections
- RA 300-750 and RA-P 300-750 available with ANSI connections
- All RA models are available also without separator, motor or frame
- All RA-P models are available also without separator or frame

La batteria alettata generosamente dimensionata ed i potenti ventilatori elettrici permettono di abbattere la temperatura dell'aria compressa da 120°C fino ad una temperatura di uscita superiore a quella ambiente di soli 9°C.

Le perdite di carico sono ridotte al minimo e la condensa formata viene scaricata all'esterno mediante il separatore di condensa montato all'uscita della batteria.



Serie RA-P con motore pneumatico

Rispetto alla versione elettrica viene utilizzato un ventilatore pneumatico alimentato da una parte della stessa aria compressa in uscita.

Il raffreddatore finale è fornito completo di silenziatore e filtro lubrificante per garantire la maggiore silenziosità e affidabilità possibile del ventilatore pneumatico.

CONDIZIONI STANDARD DI RIFERIMENTO

- Temperatura ambiente: 25 °C (45° max)
- Pressione di esercizio: 7 bar
- Temperatura ingresso aria: 120 °C (max)

VOLTAGGIO STANDARD

- RA 10 - RA 20: 230V/1ph/50-60Hz
- RA 30 - RA 80: 400V/3ph/50-60Hz
- RA 120 - RA 750: 400V/3ph/50Hz

OPZIONI DISPONIBILI

- RA10-20 disponibili in versione V 115/1/60
- RA30-80 disponibili in versione V 230/3/50-60 o V 230/1/50-60
- RA120-750 disponibili in versione V 460/3/60
- RA 10-160 e RA-P 10-160 disponibili con connessioni NPT
- RA 300-750 and RA-P 300-750 disponibili con connessioni ANSI
- Tutti i modelli RA sono disponibili senza separatore, motore o telaio
- Tutti i modelli RA-P sono disponibili senza separatore o telaio

Technical specifications / Specifiche tecniche

Technical data and dimensional drawings / Dati tecnici e disegni dimensionali



Model/ Modello	Code/ Codice	Flow-rate/ Portata			Max pressure/ Pressione max	Connections/ Connesioni		Power consumption/ Potenza assorbita	Air flow fan capacity/ Portata ventilatore	Dimensions/ Dimensioni					Weight/ Peso
		l/min	m ³ /h	CFM		Bar	IN (BSP)			OUT (BSP)	W	Nm ³ /h	A	B	
RA 10	02A.0060.G.0	1000	60	35	16	1"	1"	20	800	545	280	960	535	120	19
RA 20	02A.0120.G.0	2000	120	71	16	1"	1"	20	800	545	280	960	535	120	20
RA 30	02A.0180.G.0	3000	180	106	16	1½"	1½"	115	2980	706	290	1150	566	120	29
RA 40	02A.0240.G.0	4000	240	141	16	1½"	1½"	135	3790	706	310	1150	566	120	32
RA 65	02A.0390AG.0	6500	390	229	16	2"	1½"	690	6500	970	345	1365	655	120	51
RA 80	02A.0480AG.0	8000	480	282	16	2"	1½"	690	6500	970	365	1365	655	120	53
RA 120	02A.0720.G.0	12000	720	424	16	2"	2"	760	8200	1010	490	1560	700	165	97
RA 160	02A.0960.G.0	16000	960	565	16	2½"	2½"	760	8200	1210	485	1780	675	165	120
RA 200	02A.1200BG.0	20000	1200	706	16	3"	2½"	660	12000	1470	435	2130	870	165	240
RA 250	02A.1500AG.0	25000	1500	882	16	3"	3"	660	12000	1435	435	2130	870	200	250
RA 300	02A.1800AG.0	30000	1800	1059	12	DN 100	DN 100	660	12000	2095	435	2050	935	544	280
RA 400	02A.2400AG.0	40000	2400	1412	12	DN 100	DN 100	2 x 760	2 x 8200	2415	463	2050	935	544	300
RA 500	02A.3000.G.0	50000	3000	1765	12	DN 125	DN 125	2 x 1300	2 x 13000	3245	580	2005	980	445	310
RA 650	02A.3900.G.0	65000	3900	2294	12	DN 125	DN 125	2 x 1300	2 x 13000	3245	580	2005	980	445	310
RA 750	02A.4500.G.0	75000	4500	2647	12	DN 150	DN 150	2 x 1300	2 x 13000	3325	630	2160	1155	523	390
RA-P 10	02A.0060.G.5	1000	60	35	16	1"	1"	-	800	635	300	960	535	120	27
RA-P 20	02A.0120.G.5	2000	120	71	16	1"	1"	-	800	635	300	960	535	120	28
RA-P 30	02A.0180.G.5	3000	180	106	16	1½"	1½"	-	2980	835	335	1150	566	120	32
RA-P 40	02A.0240.G.5	4000	240	141	16	1½"	1½"	-	3790	835	345	1150	566	120	35
RA-P 65	02A.0390AG.5	6500	390	229	16	2"	1½"	-	6500	970	385	1365	655	120	51
RA-P 80	02A.0480AG.5	8000	480	282	16	2"	1½"	-	6500	970	405	1365	655	120	54
RA-P 120	02A.0720.G.5	12000	720	424	16	2"	2"	-	8200	1010	510	1560	700	165	100
RA-P 160	02A.0960.G.5	16000	960	565	16	2½"	2½"	-	8200	1210	500	1780	675	165	120
RA-P 200	02A.1200BG.5	20000	1200	706	16	3"	2½"	-	12000	1470	540	2130	870	165	240
RA-P 250	02A.1500AG.5	25000	1500	882	16	3"	3"	-	12000	1435	540	2130	870	200	245
RA-P 300	02A.1800AG.5	30000	1800	1059	12	DN 100	DN 100	-	12000	2036	540	2050	935	485	280
RA-P 400	02A.2400AG.5	40000	2400	1412	12	DN 100	DN 100	-	2 x 8200	2356	515	2050	935	485	310
RA-P 500	02A.3000.G.5	50000	3000	1765	12	DN 125	DN 125	-	2 x 13000	3430	590	2005	980	630	380
RA-P 650	02A.3900.G.5	65000	3900	2294	12	DN 125	DN 125	-	2 x 13000	3430	590	2005	980	630	380
RA-P 750	02A.4500.G.5	75000	4500	2647	12	DN 150	DN 150	-	2 x 13000	3432	590	2160	1155	630	390

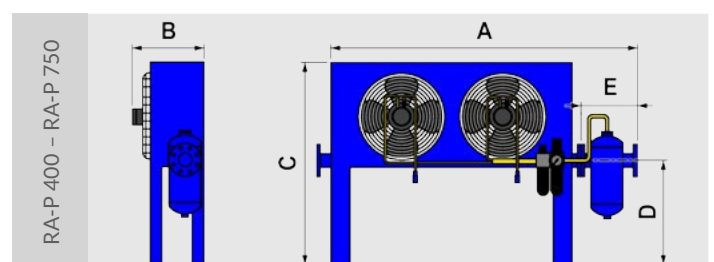
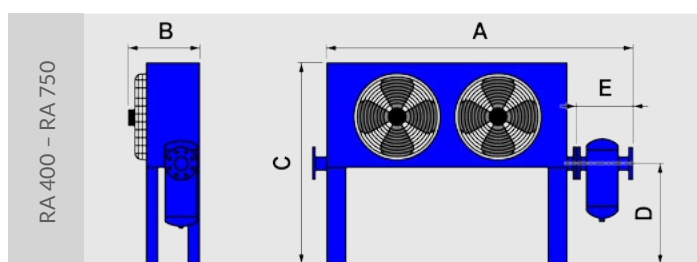
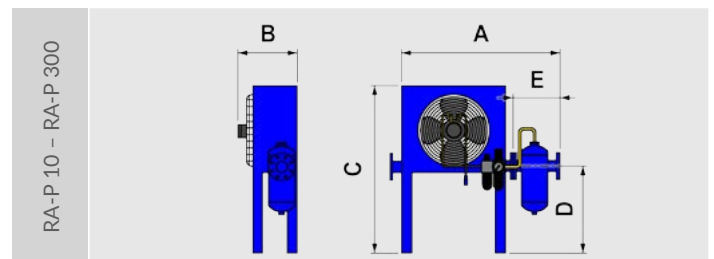
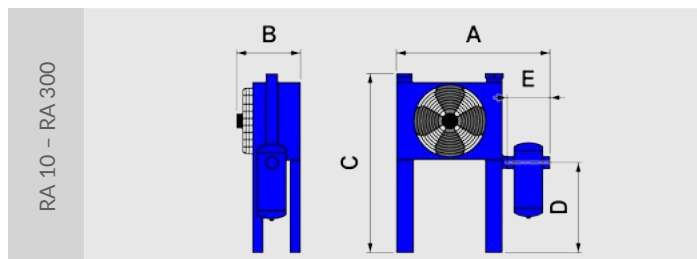



Our standard aluminium and carbon steel filters are available with the following filtration grades:

DF

Anti-dust protection filter suitable for the removal of solid, liquid and emulsified particles down to 10 microns. A long working life together with a strong resistance to heat and abrasion make this filter the perfect choice for protecting your compressed air pipe system, machineries and accessories. The ceramic material is suggested for all heavy duty applications. DF filters are available only for F0005 to F0220 models.

QF

Pre-filter suitable for the removal of solid particles down to 5 micron including emulsions and oil particles. The strong mechanical resistance makes this filter the ideal initial protection of a compressed air system to retain impurities and, for example, it is suitable as a post-filter for adsorption dryers. (See appendix A for ISO 8573-1).

PF - HF

Interception type filters suitable for solid and oil particles up to 1 micron - 0,1 mg/m³ (PF) and 0,01 micron - 0,01 mg/m³ (HF). These filters, by means of the impact, interception and coalescing principles, compel the submicronic liquid particles, which from the inside strain through the element, to collide and thus become larger micro droplets, which will drip the bottom of the filter housing. (See appendix A for ISO 8573-1).

CF

There are treatments in industrial plants which in addition to oil free air, require the elimination of oil vapors and odors. For these purposes, the activated carbon filter through the adsorption process attracts all odors and vapors left after desoiling and keep them on the surface of the activated carbon grain molecules. Owing to this PF or HF filters have to be placed before the CF filters. The element is made by thick activated carbon layer covered by fiber coating kept in place by an inside and outside stainless steel wall.

STANDARD REFERENCE CONDITIONS

- Ambient temperature: 25 °C
- Working pressure: 7 bar
- Inlet air temperature: 20 °C
- Max. inlet air temperature: 80 °C (60 °C on CF activated carbon filters)



In nostri filtri standard in alluminio ed acciaio sono disponibili con i seguenti gradi di filtrazione:

DF

Filtro antipolvere di protezione per la rimozione di particelle solide, liquide ed emulsioni di diametro fino a 10 micron. Una lunga durata di esercizio unita ad un'ottima resistenza al calore ed all'abrasione, lo rendono la perfetta scelta per la protezione del vostro impianto d'aria compressa comprendente tubazioni, macchinari ed accessori. Il materiale ceramico è consigliato per tutte le applicazioni più gravose. I filtri DF sono disponibili solamente dal modello F0005 al modello F0220.

QF

Prefiltro in grado di trattenere particelle solide di diametro fino a 5 micron, inclusi emulsioni e particelle oleose. L'elevata resistenza meccanica, lo rendono utilizzabile sia come mezzo di protezione iniziale di un impianto d'aria compressa sia per trattenere impurità di processo ad esempio come post-filtro per essiccatori ad adsorbimento. (Vedi appendice A per ISO 8573-1).

PF - HF

Filtri ad intercettazione in grado di trattenere particelle solide ed oleose fino a 1 micron - 0,1 mg/m³ (PF) e 0,01 micron - 0,01 mg/m³ (HF). Sfruttando i principi dell'impatto inerziale, dell'intercettazione e della coalescenza, obbligano le particelle submicroniche di liquido che lo attraversano, a collidere formando micro gocce più grandi che, per gravità, precipitano nel fondo del filtro. (Vedi appendice A per ISO 8573-1).

CF

Alcune applicazioni industriali, richiedono che l'aria trattata sia priva, oltre che delle micro goccioline di olio, anche di odori e vapori. Per tale scopo, il filtro della serie CF, il cui elemento filtrante è costituito da un profondo letto di carboni attivi, esternamente rivestito da fibre di tenuta, sfruttando il principio dell'adsorbimento, attrae gli odori ed i vapori rimasti a valle del processo disoleatore, trattenendoli. Un rivestimento interno ed esterno in acciaio inox, costituisce la base portante dell'elemento. Il filtro della serie CF deve essere sempre preceduto da uno della serie PF o HF.

CONDIZIONI STANDARD DI RIFERIMENTO

- Temperatura ambiente: 25 °C
- Pressione di esercizio: 7 bar
- Temperatura ingresso aria: 20 °C
- Temperatura ingresso aria massima: 80 °C (60 °C su filtri a carboni attivi CF)

Technical specifications / Specifiche tecniche

Technical data and dimensional drawings / Dati tecnici e disegni dimensionali



Model Modello	DF Code Codice DF	QF Code Codice QF	PF Code Codice PF	HF Code Codice HF	CF Code Codice CF	Flow-rate Portata			Connections Connessioni	Dimensions Dimensioni				Weight Peso Kg
						l/min	m ³ /h	CFM		BSP	A	B	C	
Aluminium - Alluminio														
F 0005	04A.0030.D	04A.0030.Q	04A.0030.P	04A.0030.H	04A.0030.C	560	33	20	3/8"	220	90	25	60	0,6
F 0010	04A.0060.D	04A.0060.Q	04A.0060.P	04A.0060.H	04A.0060.C	1.170	70	41	1/2"	220	90	25	80	0,6
F 0018	04A.0108.D	04A.0108.Q	04A.0108.P	04A.0108.H	04A.0108.C	1.800	108	64	3/4"	280	90	25	100	0,7
F 0030	04A.0180.D	04A.0180.Q	04A.0180.P	04A.0180.H	04A.0180.C	3.000	180	106	3/4"	280	90	25	100	0,7
F 0034	04A.0204.D	04A.0204.Q	04A.0204.P	04A.0204.H	04A.0204.C	3.400	204	120	1"	305	120	37	120	1,1
F 0050	04A.0300.D	04A.0300.Q	04A.0300.P	04A.0300.H	04A.0300.C	5.000	300	176	1"	305	120	37	120	1,2
F 0072	04A.0432.D	04A.0432.Q	04A.0432.P	04A.0432.H	04A.0432.C	7.200	432	254	1 1/2"	385	120	37	120	1,3
F 0095	04A.0570.D	04A.0570.Q	04A.0570.P	04A.0570.H	04A.0570.C	10.400	620	370	1 1/2"	385	120	37	120	1,4
F 0125	04A.0750.D	04A.0750.Q	04A.0750.P	04A.0750.H	04A.0750.C	12.800	770	450	2"	500	165	54	150	3,7
F 0165	04A.0990.D	04A.0990.Q	04A.0990.P	04A.0990.H	04A.0990.C	16.500	990	582	2"	500	165	54	150	3,8
F 0190	04A.1140.D	04A.1140.Q	04A.1140.P	04A.1140.H	04A.1140.C	19.000	1.140	671	2 1/2"	675	165	54	150	4,8
F 0220	04A.1320.D	04A.1320.Q	04A.1320.P	04A.1320.H	04A.1320.C	22.000	1.320	776	2 1/2"	675	165	54	150	4,9
F 0280	-	04A.1680.Q	04A.1680.P	04A.1680.H	04A.1680.C	28.000	1.680	988	3"	710	200	65	200	6,7
F 0350	-	04A.2100.Q	04A.2100.P	04A.2100.H	04A.2100.C	35.000	2.100	1.235	3"	865	200	65	200	7,9
F 0440	-	04A.2640.Q	04A.2640.P	04A.2640.H	04A.2640.C	44.000	2.640	1.553	3"	985	200	65	200	8,8
Carbon steel - Acciaio														
F 0460	-	04F.2760.QG	04F.2760.PG	04F.2760.HG	04F.2760.CG	46.000	2.760	1.620	DN 100	1265	485	240	300	125
F 0700	-	04F.4200.QG	04F.4200.PG	04F.4200.HG	04F.4200.CG	70.000	4.200	2.500	DN 125	1275	630	285	300	196
F 0950	-	04F.5700.QG	04F.5700.PG	04F.5700.HG	04F.5700.CG	95.000	5.700	3.300	DN 150	1380	630	305	300	210
F 1250	-	04F.7500.QG	04F.7500.PG	04F.7500.HG	04F.7500.CG	125.000	7.500	4.400	DN 150	1430	676	310	300	264
F 1550	-	04F.9300.QG	04F.9300.PG	04F.9300.HG	04F.9300.CG	155.000	9.300	5.400	DN 150	1500	724	335	300	314
F 1850	-	04F.A110.QG	04F.A110.PG	04F.A110.HG	04F.A110.CG	185.000	11.000	6.500	DN 200	1500	724	350	300	320
F 2500	-	04F.A142.QG	04F.A142.PG	04F.A142.HG	04F.A142.CG	240.000	14.200	8.400	DN 200	1565	885	440	300	530
F 3000	-	04F.A199.QG	04F.A199.PG	04F.A199.HG	04F.A199.CG	335.000	19.900	11.800	DN 250	1575	950	440	300	670
F 3500	-	04F.A310.QG	04F.A310.PG	04F.A310.HG	04F.A310.CG	520.000	31.000	18.500	DN 300	1700	1050	545	300	1.083

Max pressure:

- F 0005 - F 0350: 16 bar
- F 0440 : 13 bar
- F 0460 - F 3500: 16 bar

Pressione massima:

- F 0005 - F 0350: 16 bar
- F 0440 : 13 bar
- F 0460 - F 3500: 16 bar

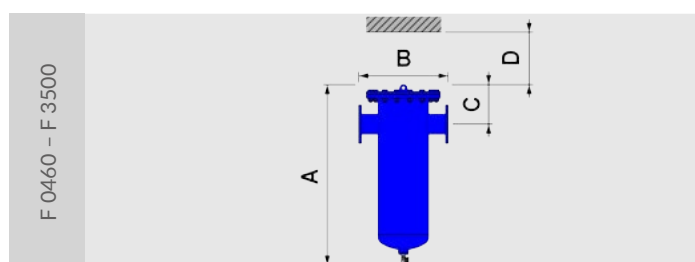
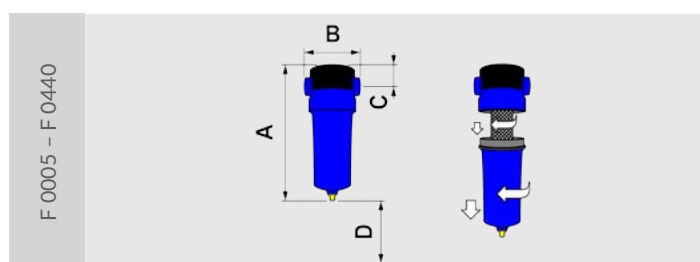



A series of die-cast aluminum filters characterized by innovative solutions:

- A design that ensures very low pressure drop;
- Locking system of the filter element which allows an easy and quick replacement and doesn't require additional space under the filter or direct contact with the cartridge itself;
- Adapter between element and customizable filter head configurable on request.

Available with the following filtration grades:

QF - Pre-filter suitable for the removal of solid particles down to 1 micron including emulsions and oil particles. The strong mechanical resistance makes this filter the ideal initial protection of a compressed air system to retain impurities and, for example, it is suitable as a post-filter for adsorption dryers. (See appendix A for ISO 8573-1).

PF - HF - Interception type filters suitable for solid and oil particles up to 0,1 micron - 0,1 mg/m³ (PF) and 0,01 micron - 0,01 mg/m³ (HF). These filters, by means of the impact, interception and coalescing principles, compel the submicronic liquid particles, which from the inside strain through the element, to collide and thus become larger micro droplets, which will drip the bottom of the filter housing. (See appendix A for ISO 8573-1).

CF - There are treatments in industrial plants which in addition to oil free air, require the elimination of oil vapors and odors. For these purposes, the activated carbon filter through the adsorption process attracts all odors and vapors left after desoiling and keep them on the surface of the activated carbon grain molecules. Owing to this PF or HF filters have to be placed before the CF filters. The element is made by thick activated carbon layer covered by fiber coating kept in place by an inside and outside stainless steel wall.

Filters are available also without the filter element

Please refer to the AF 3/8" - AF 3" 350HP table on the next page for technical specification.

STANDARD REFERENCE CONDITIONS

- Ambient temperature: 25 °C
- Working pressure: 7 bar
- Inlet air temperature: 20 °C
- Max inlet air temperature: 80 °C (60 °C on CF activated carbon filters)



Linea di filtri in alluminio pressofuso caratterizzata da soluzioni innovative:

- Design che garantisce perdite di carico molto basse;
- Sistema di bloccaggio dell' elemento filtrante che permette una agevole e rapida sostituzione che non richiede più spazio di manovra sotto il filtro né contatto diretto con la cartuccia stessa;
- Adattatore tra elemento e testa del filtro personalizzabile configurabile a richiesta.

Disponibile con i seguenti gradi di filtrazione:

QF - Prefiltro in grado di trattenere particelle solide di diametro fino a 1 micron, inclusi emulsioni e particelle oleose. L'elevata resistenza meccanica, lo rendono utilizzabile sia come mezzo di protezione iniziale di un impianto d'aria compressa sia per trattenere impurità di processo ad esempio come post-filtro per essiccatori ad adsorbimento. (Vedi appendice A per ISO 8573-1).

PF - HF - Filtri ad intercettazione in grado di trattenere particelle solide ed oleose fino a 0,1 micron - 0,1 mg/m³ (PF) e 0,01 micron - 0,01 mg/m³ (HF). Sfruttando i principi dell'impatto inerziale, dell'intercettazione e della coalescenza, obbligano le particelle submicroniche di liquido che lo attraversano, a collidere formando micro gocce più grandi che, per gravità, precipitano nel fondo del filtro. (Vedi appendice A per ISO 8573-1).

CF - Alcune applicazioni industriali, richiedono che l'aria trattata sia priva, oltre che delle micro goccioline di olio, anche di odori e vapori. Per tale scopo, il filtro della serie CF, il cui elemento filtrante è costituito da un profondo letto di carboni attivi, esternamente rivestito da fibre di tenuta, sfruttando il principio dell'adsorbimento, attrae gli odori ed i vapori rimasti a valle del processo disoleatore, trattenendoli. Un rivestimento interno ed esterno in acciaio inox, costituisce la base portante dell'elemento. Il filtro della serie CF deve essere sempre preceduto da uno della serie PF o HF.

I filtri sono disponibili anche in versione senza cartuccia

Fare riferimento alla tabella relativa ai modelli AF 3/8" - AF 3" 350HP nella pagina seguente per le specifiche tecniche.

CONDIZIONI STANDARD DI RIFERIMENTO

- Temperatura ambiente: 25 °C
- Pressione di esercizio: 7 bar
- Temperatura ingresso aria: 20 °C
- Temperatura ingresso aria massima: 80 °C (60 °C su filtri a carboni attivi CF)

Technical specifications / Specifiche tecniche

Technical data and dimensional drawings / Dati tecnici e disegni dimensionali



Model Modello	QF Code Codice QF	PF Code Codice PF	HF Code Codice HF	CF Code Codice CF	Flow-rate Portata			Max pressure Pressione max	Connections Connessioni	Dimensions Dimensioni			Weight Peso
					l/min	m ³ /h	CFM			Bar	BSP	A	
AF30	04A.0030AQG	04A.0030APG	04A.0030AHG	04A.0030ACG	500	30	18	17	3/8"	212	76	20	0,6
AF40	04A.0040AQG	04A.0040APG	04A.0040AHG	04A.0040ACG	667	40	24	17	1/2"	212	76	20	0,6
AF75	04A.0075AQG	04A.0075APG	04A.0075AHG	04A.0075ACG	1250	75	44	17	3/4"	265	98	26	1,1
AF110	04A.0110AQG	04A.0110APG	04A.0110AHG	04A.0110ACG	1833	110	65	17	3/4"	265	98	26	1,1
AF190	04A.0190AQG	04A.0190APG	04A.0190AHG	04A.0190ACG	3167	190	112	17	1"	305	129	36	2,1
AF260	04A.0260AQG	04A.0260APG	04A.0260AHG	04A.0260ACG	4333	260	153	17	1"	305	129	36	2,1
AF400	04A.0400AQG	04A.0400APG	04A.0400AHG	04A.0400ACG	6667	400	235	17	1 1/2"	395	129	36	2,4
AF500	04A.0500AQG	04A.0500APG	04A.0500AHG	04A.0500ACG	8333	500	294	17	1 1/2"	395	129	36	2,4
AF800	04A.0800AQG	04A.0800APG	04A.0800AHG	04A.0800ACG	13333	800	471	17	2"	503	170	44	5,2
AF1000	04A.1000AQG	04A.1000APG	04A.1000AHG	04A.1000ACG	16667	1000	589	17	2"	503	170	44	5,2
AF1560	04A.1560AQG	04A.1560APG	04A.1560AHG	04A.1560ACG	26000	1560	918	17	3"	683	205	60	10,7
AF1830	04A.1830AQG	04A.1830APG	04A.1830AHG	04A.1830ACG	30500	1830	1077	17	3"	683	205	60	10,7
AF2700	04A.2700AQG	04A.2700APG	04A.2700AHG	04A.2700ACG	45333	2720	1601	17	3"	914	205	60	13,7

Model Modello	Code Codice	Max pressure Pressione max	Connections Connessioni	Dimensions Dimensioni			Weight Peso
				Bar	BSP	A	
AF 3/8"	04A.0001AOG	17	3/8"	212	76	20	0,39
AF 1/2"	04A.0002AOG	17	1/2"	212	76	20	0,38
AF 3/4"	04A.0003AOG	17	3/4"	265	98	26	0,85
AF 1"	04A.0004AOG	17	1"	305	129	36	1,74
AF 1 1/2"	04A.0005AOG	17	1 1/2"	395	129	36	1,93
AF 2"	04A.0006AOG	17	2"	503	170	44	4,66
AF 3" 200HP	04A.0007AOG	17	3"	683	205	60	10,10
AF 3" 350HP	04A.0008AOG	17	3"	914	205	60	12,45

Models AF 3/8" to AF 2" 350HP (filter housings without elements) are suitable only for filter elements and are not suitable for condensate separators (SA-AF series) application.

I modelli da AF 3/8" a AF 2" 350HP (corpo del filtro senza elemento) sono adatti soltanto ad elementi filtranti e non sono utilizzabili per separatori di condensa (serie SA-AF).



Manual drain (ball valve) is now included in standard Alps filters, however, the installation of an automatic drain is recommended for coalescing filters (PF and HF). For further information see "Alps series accessories" section (pag. 32).

Lo scarico manuale (valvola a sfera) è ora incluso nei filtri standard Alps, tuttavia si raccomanda l'installazione di uno scaricatore automatico per i filtri a coalescenza (PF e HF). Per ulteriori informazioni vedere la sezione "Accessori Serie Alps" (pag. 32).

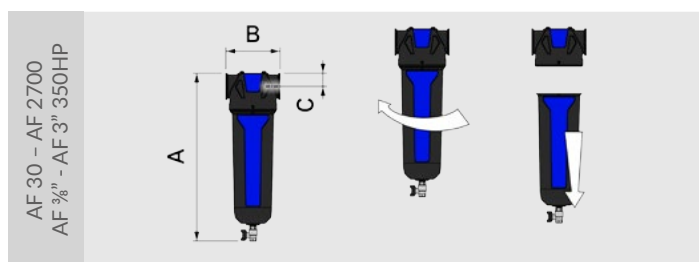

For high pressure systems (40 bar). The strong mechanical resistance makes this filter the ideal initial protection of a compressed air system to retain impurities and, for example, it is suitable as a post-filter for adsorption dryers.



Available with the following filtration grades:

PF - HF (F0004 - F0016) - Interception type filters suitable for solid and oil particles up to 1 micron - 0,1 mg/m³ (PF) and 0,01 micron - 0,01 mg/m³ (HF). (See appendix A for ISO 8573-1).

PF - HF (F0025 - F0080) - Interception type filters suitable for solid and oil particles up to 1 micron - 0,6 mg/m³ (PF) and 0,01 micron - 0,01 mg/m³ (HF). (See appendix A for ISO 8573-1).

CF - There are treatments in industrial plants which in addition to oil free air, require the elimination of oil vapors and odor.

QF (F0004 - F0016) - Pre-filter suitable for the removal of solid particles down to 5 micron including liquids, emulsions and oil particles. (See appendix A for ISO 8573-1).

QF (F0025 - F0080) - Pre-filter suitable for the removal of solid particles down to 1 micron including liquids, emulsions and oil particles. (See appendix A for ISO 8573-1).

STANDARD REFERENCE CONDITIONS

- Ambient temperature: 25 °C
- Working pressure: 40 bar
- Inlet air temperature: 20 °C
- Max. inlet air temperature:
F 0004 - F 0016: 100 °C (60 °C on CF models)
F 0025 - F 0080: 80 °C (30 °C on CF models)

Per applicazioni ad alta pressione, fino ad un massimo di 40 bar. L'elevata resistenza meccanica lo rende utilizzabile sia come mezzo di protezione iniziale di un impianto d'aria compressa sia per trattenere impurità di processo ad esempio come post-filtro per essiccatori ad adsorbimento.



Disponibile con i seguenti gradi di filtrazione:

PF - HF (F0004 - F0016) - Filtri ad intercettazione in grado di trattenere particelle solide ed oleose fino a 1 micron - 0,1 mg/m³ (PF) e 0,01 micron - 0,01 mg/m³ (HF). (Vedi appendice A per ISO 8573-1).

PF - HF (F0025 - F0080) - Filtri ad intercettazione in grado di trattenere particelle solide ed oleose fino a 1 micron - 0,6 mg/m³ (PF) e 0,01 micron - 0,01 mg/m³ (HF). (Vedi appendice A per ISO 8573-1).

CF - Alcune applicazioni industriali, richiedono che l'aria trattata sia priva, oltre che delle micro goccioline di olio, anche di odori e vapori.

QF (F0004 - F0016) - Prefiltro in grado di trattenere particelle solide di diametro fino a 5 micron, inclusi emulsioni e particelle oleose. (Vedi appendice A per ISO 8573-1).

QF (F0025 - F0080) - Prefiltro in grado di trattenere particelle solide di diametro fino a 1 micron, inclusi emulsioni e particelle oleose. (Vedi appendice A per ISO 8573-1).

CONDIZIONI STANDARD DI RIFERIMENTO

- Temperatura ambiente: 25 °C
- Pressione di esercizio: 40 bar
- Temperatura ingresso aria: 20 °C
- Temperatura ingresso aria massima:
F 0004 - F 0016: 100 °C (60 °C su modelli CF)
F 0025 - F 0080: 80 °C (30 °C su modelli CF)

Model Modello	HDP QF Code Codice HDP QF	HDP PF Code Codice HDP PF	HDP HF Code Codice HDP HF	HDP CF Code Codice HDP CF	Flow-rate Portata			Max pressure Pressione max	Connections Connessioni	Dimensions Dimensioni				Weight Peso
					l/min	m ³ /h	CFM			Bar	BSP	A	B	
F 0004	04B.0024.Q	04B.0024.P	04B.0024.H	04B.0024.C	1800	108	64	40	3/8"	188	94	18	-	1,5
F 0008	04B.0048.Q	04B.0048.P	04B.0048.H	04B.0048.C	3600	216	127	40	1/2"	188	94	18	-	1,5
F 0016	04B.0096.Q	04B.0096.P	04B.0096.H	04B.0096.C	7200	432	254	40	3/4"	252	94	20	-	1,8
F 0025	04H.0150.Q	04H.0150.P	04H.0150.H	04H.0150.C	12.500	750	441	40	1"	435	120	36	170	2,8
F 0050	04H.0300.Q	04H.0300.P	04H.0300.H	04H.0300.C	25.000	1.500	883	40	1"	435	120	36	170	2,8
F 0080	04H.0500.Q	04H.0500.P	04H.0500.H	04H.0500.C	41.667	2.500	1.471	40	1 1/2"	435	120	36	170	2,8

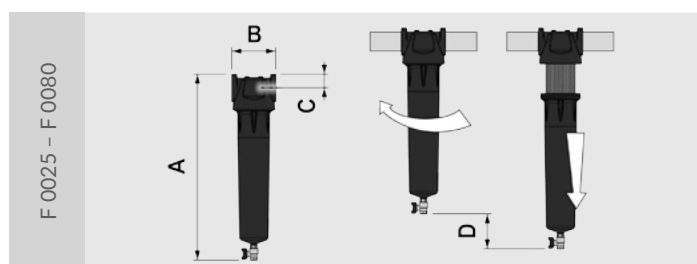
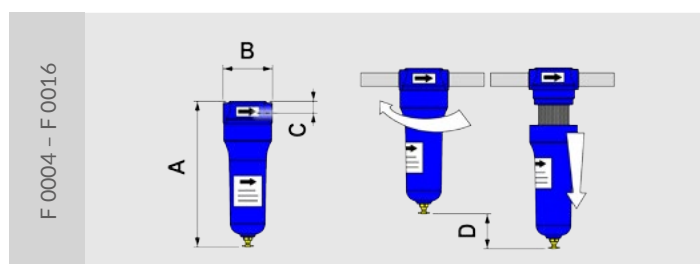

HDT Series Filters

High temperature heavy duty filters / Filtri speciali per alte temperature



For high temperature systems up to 150 °C (200 °C intermittent operation). The strong mechanical resistance makes this filter the ideal initial protection of a compressed air system to retain impurities and, for example, it is suitable as a post-filter for heated blower adsorption dryers.

Per applicazioni ad alte temperature, fino ad un massimo di 150 °C (200 °C utilizzo non continuo). L'elevata resistenza meccanica lo rende utilizzabile sia come mezzo di protezione iniziale di un impianto d'aria compressa sia per trattenere impurità di processo ad esempio come post-filtro per essiccatori ad adsorbimento con rigenerazione a caldo.



Available with the following filtration grades:

PF - HF - Interception type filters suitable for solid and oil particles up to 1 micron - 0,6 mg/m³ (PF) and 0,01 micron - 0,01 mg/m³ (HF). (See appendix A for ISO 8573-1).

QF - Pre-filter suitable for the removal of solid particles down to 1 micron including liquids, emulsions and oil particles. (See appendix A for ISO 8573-1).

STANDARD REFERENCE CONDITIONS

- Ambient temperature: 25 °C
- Working pressure: 7 bar
- Inlet air temperature: 20 °C
- Max. inlet air temperature: 150 °C (200 °C intermittent operation)

AVAILABLE OPTIONS

- Floating drain SC12M-C
- Pressure gauge
- Optional flanges (only on carbon steel models F 0470 to F 5170)



Disponibile con i seguenti gradi di filtrazione:

PF - HF - Filtri ad intercettazione in grado di trattenere particelle solide e oleose fino a 1 micron - 0,6 mg/m³ (PF) e 0,01 micron - 0,01 mg/m³ (HF). (Vedi appendice A per ISO 8573-1).

QF - Prefiltro in grado di trattenere particelle solide di diametro fino a 1 micron, inclusi emulsioni e particelle oleose. (Vedi appendice A per ISO 8573-1).

CONDIZIONI STANDARD DI RIFERIMENTO

- Temperatura ambiente: 25 °C
- Pressione di esercizio: 7 bar
- Temperatura ingresso aria: 20 °C
- Temperatura ingresso aria max: 150 °C (200 °C utilizzo non continuo)

OPZIONI DISPONIBILI

- Scaricatore a galleggiante SC12M-C
- Manometro differenziale
- Flange aggiuntive (solo su modelli in acciaio da F 0470 a F 5170)

Model Modello	HDT QF Code Codice HDT QF	HDT PF Code Codice HDT PF	HDT HF Code Codice HDT HF	Flow-rate Portata			Max pressure Pressione max	Connections Connessioni	Dimensions Dimensioni				Weight Peso
				l/min	m ³ /h	CFM			A	B	C	D	
F 0025	04D.0150.QG	04D.0150.PG	04D.0150.HG	2.492	150	88	16	1"	435	120	36	170	4,3
F 0050	04D.0300.QG	04D.0300.PG	04D.0300.HG	5.000	300	177	16	1"	435	120	36	170	4,3
F 0080	04D.0500.QG	04D.0500.PG	04D.0500.HG	8.325	500	294	16	1½"	435	120	36	170	4,3
F 0130	04D.0800.QG	04D.0800.PG	04D.0800.HG	13.337	800	471	16	2"	705	170	52	170	9,0
F 0170	04D.1000.QG	04D.1000.PG	04D.1000.HG	16.667	1.000	589	16	2"	705	170	52	170	9,2
F 0220	04D.1300.QG	04D.1300.PG	04D.1300.HG	21.662	1.300	765	16	2½"	755	200	68	170	13,7
F 0330	04D.2000.QG	04D.2000.PG	04D.2000.HG	33.329	2.000	1.177	16	3"	1035	200	68	170	17,2
F 0450	04D.2700.QG	04D.2700.PG	04D.2700.HG	44.995	2.700	1.589	16	3"	1035	200	68	170	17,2
F 0470	04G.2800.QG	04G.2800.PG	04G.2800.HG	46.667	2.800	1.648	16	DN 100	1250	485	255	780	85
F 0700	04G.4200.QG	04G.4200.PG	04G.4200.HG	70.000	4.200	2.472	16	DN 125	1250	630	280	670	130
F 0950	04G.5700.QG	04G.5700.PG	04G.5700.HG	95.000	5.700	3.355	16	DN 150	1370	630	300	780	127
F 1250	04G.7500.QG	04G.7500.PG	04G.7500.HG	125.000	7.500	4.415	16	DN 150	1410	676	310	780	160
F 1550	04G.9300.QG	04G.9300.PG	04G.9300.HG	155.000	9.300	5.475	16	DN 150	1450	724	320	780	192
F 1850	04G.A110.QG	04G.A110.PG	04G.A110.HG	183.333	11.000	6.475	16	DN 200	1460	724	335	780	192
F 2500	04G.A142.QG	04G.A142.PG	04G.A142.HG	236.667	14.200	8.359	16	DN 200	1520	885	435	780	395
F 3300	04G.A199.QG	04G.A199.PG	04G.A199.HG	331.667	19.900	11.714	16	DN 250	1520	1050	435	780	460
F 5170	04G.A310.QG	04G.A310.PG	04G.A310.HG	516.667	31.000	18.249	16	DN 300	1625	1200	525	780	715

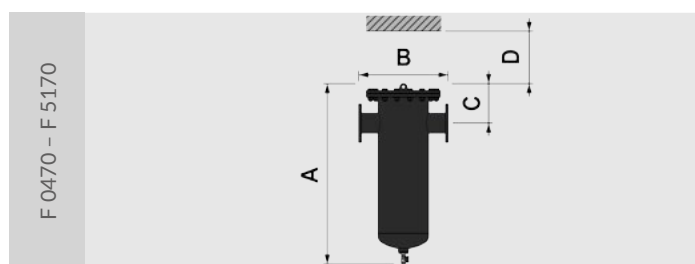
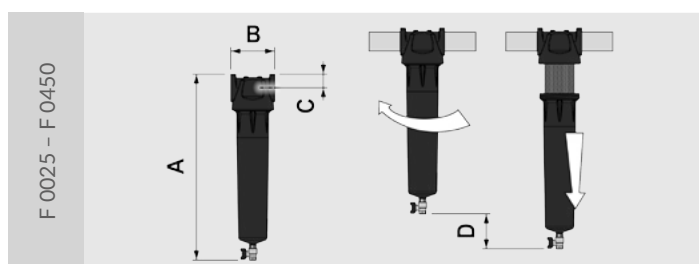

With a new die-casting technology many various advantages have been obtained, such as great mechanical resistance, weight reduction, elimination of all porosity problems and a wide range of customized solutions available.

The SA separator is developed with rounded surfaces and designed to obtain a constant flow through the entire contact surfaces of the separator so as to reduce pressure drops.

For larger ranges carbon steel SRA separators are available in different sizes from DN100 to DN200 (upon request ANSI) with flow rates that cover a range from 40.000l/min to 200.000 l/min.

In the SA 40 bar special series the thicknesses are greater to insure the high pressure system.

Con una nuova tecnologia di pressofusione sono stati ottenuti una molteplicità di vantaggi fra i quali ricordiamo l'elevata resistenza meccanica, la riduzione del peso, l'eliminazione di tutti i problemi di porosità ed un'ampia disponibilità di personalizzazione.

I separatori della serie SA sono stati sviluppati con superfici arrotondate ed ottimizzate all'ottenimento di un flusso omogeneo attraverso l'intera superficie di passaggio del separatore in modo da ridurre la perdita di carico. Per le portate più elevate, da 40.000 l/min fino a 200.000 l/min, sono disponibili i separatori in acciaio SRA nelle misure a partire da DN100 fino a DN200 (su richiesta in esecuzione ANSI).

Nella serie speciale SA 40 bar gli spessori sono sovradimensionati in modo garantire la tenuta per l'alta pressione.



STANDARD REFERENCE CONDITIONS

- Ambient temperature: 25 °C
- Working pressure: 7 bar
- Inlet air temperature: 20 °C (60 °C max)



CONDIZIONI STANDARD DI RIFERIMENTO

- Temperatura ambiente: 25 °C
- Pressione di esercizio: 7 bar
- Temperatura ingresso aria: 20 °C (60 °C max)

Model Modello	Code Codice	Flow-rate Portata			Max pressure Pressione max	Connections Conessioni	Dimensions Dimensioni				Weight Peso
		l/min	m ³ /h	CFM			Bar	BSP	A	B	
SA 0005	03A.0030AG	500	30	18	16	3/8"	220	90	25	60	0,6
SA 0010	03A.0060AG	1.000	60	35	16	1/2"	220	90	25	80	0,6
SA 0030	03A.0180AG	3.000	180	106	16	3/4"	280	90	25	100	0,7
SA 0050	03A.0300AG	5.000	300	176	16	1"	305	120	37	120	1,1
SA 0095	03A.0570AG	9.500	570	335	16	1 1/2"	385	120	37	120	1,3
SA 0165	03A.0990AG	16.500	990	582	16	2"	500	165	54	150	3,6
SA 0220	03A.1320AG	22.000	1.320	776	16	2 1/2"	675	165	54	150	4,7
SA 0450	03A.2700AG	45.000	2.700	1.588	16	3"	710	200	65	200	6,2
SRA 0400 AL	03A.2400BG	40.000	2.400	1.412	12	DN 100	757	544	110	-	6,5
SRA 0500 AL	03A.3000BG	50.000	3.000	1.765	12	DN 125	772	608	125	-	6,8
SRA 0400	03F.2400.G	40.000	2.400	1.412	12	DN 100	780	420	210	-	40
SRA 0500	03F.3000.G	65.000	3.900	2.297	12	DN 125	790	445	233	-	54
SRA 1100	03F.6600.G	110.000	6.600	3.882	12	DN 150	845	523	290	-	80
SRA 1250	03F.7500.G	125.000	7.500	4.412	12	DN 175	930	606	310	-	116
SRA 2000	03F.A120.G	200.000	12.000	7.059	12	DN 200	1025	657	340	-	156
		Flow-rate at 40 bar Portata a 40 bar									
SA 0004 40 bar	03B.0024.G.0	1800	108	64	40	3/8"	188	94	18	-	1,5
SA 0008 40 bar	03B.0048.G.0	3600	216	127	40	1/2"	188	94	18	-	1,5
SA 0016 40 bar	03B.0096.G.0	7200	432	254	40	3/4"	252	94	20	-	1,8
SA 0036 40 bar	03B.0216.G.0	16200	972	572	40	1"	350	120	30	-	3,8
SA 0060 40 bar	03B.0360.G.0	27000	1620	953	40	1.1/2"	350	120	30	-	4,2

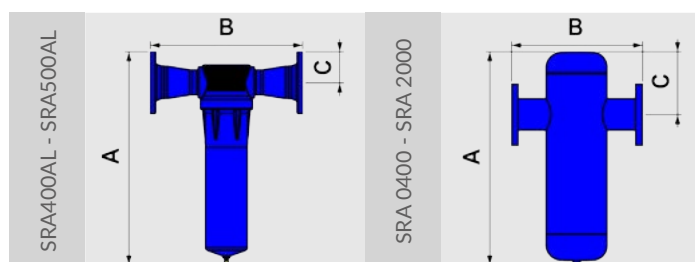
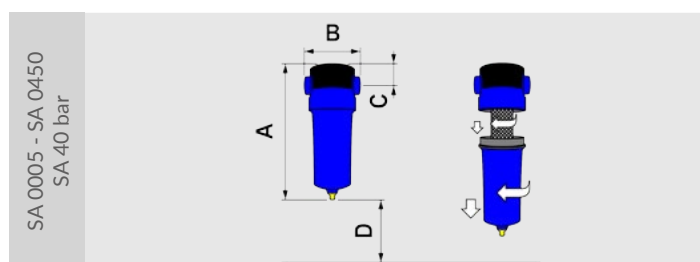

SA - AF Series

Condensate separators Alps series / Separatori di condensa serie Alps



A series of die-cast aluminum separators characterized by innovative solutions:

- A design that ensures very low pressure drop;
- Locking system of the centrifugal element which allows an easy and quick maintenance and doesn't require additional space under the separator or direct contact with the element itself;
- Adapter between element and customizable filter head configurable on request;
- Quick connections and wall support for inline installation with Alps series filters.

Nuova linea di separatori in alluminio pressofuso caratterizzata da soluzioni innovative:

- Design che garantisce perdite di carico molto basse;
- Sistema di bloccaggio dell' elemento centrifugo che permette una agevole e rapida manutenzione che non richiede più spazio di manovra sotto il separatore né contatto diretto con l'elemento stesso;
- Adattatore tra elemento e testa del separatore personalizzabile configurabile a richiesta;
- Collegamento rapido e fissaggio a muro in batteria con filtri della serie Alps.

Model Modello	Code Codice	Flow-rate Portata			Max pressure Pressione max	Connections Conessioni	Dimensions Dimensioni			Weight Peso
		l/min	m ³ /h	CFM			Bar	BSP	A	
SA030AF	03A.0030FG	500	30	18	17	3/8"	212	76	20	0,41
SA040AF	03A.0040FG	667	40	24	17	1/2"	212	76	20	0,40
SA110AF	03A.0110FG	1833	110	65	17	3/4"	265	98	26	0,92
SA230AF	03A.0230FG	3833	230	135	17	1"	305	129	36	1,90
SA490AF	03A.0490FG	8167	490	288	17	1 1/2"	305	129	36	1,88
SA1000AF	03A.1000FG	16667	1000	589	17	2"	503	170	44	5,00
SA2300AF	03A.2300FG	38333	2300	1354	17	3"	582	205	60	9,10

STANDARD REFERENCE CONDITIONS

- Ambient temperature: 25 °C
- Working pressure: 7 bar
- Inlet air temperature: 20 °C (60 °C max)

CONDIZIONI STANDARD DI RIFERIMENTO

- Temperatura ambiente: 25 °C
- Pressione di esercizio: 7 bar
- Temperatura ingresso aria: 20 °C (60 °C max)



Manual drain (ball valve) is now included in Alps separators, however, the installation of an automatic drain is recommended. For further information see "Alps series accessories" section (pag. 32).

Lo scarico manuale (valvola a sfera) è ora incluso nei separatori Alps, tuttavia si raccomanda l'installazione di uno scaricatore automatico. Per ulteriori informazioni vedere la sezione "Accessori Serie Alps" (pag. 32).

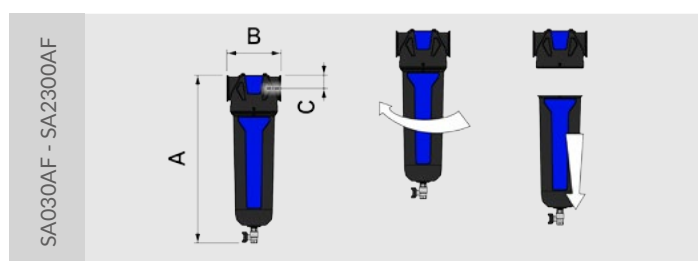

DIFFERENTIAL PRESSURE GAUGE

Displays the exact grade of saturation of the filter element.

MANOMETRO DIFFERENZIALE

Visualizza l'esatto grado di saturazione della cartuccia del filtro.

Models Modelli	Code Codice	Max inlet temperature Temperatura massima ingresso
Aluminum filters from F0005 to F0440 Filtri in alluminio dal F005 al F0440	045.F620.00.0000	90°C
Carbon steel filters from F0460 to F3500 Filtri in acciaio dal F0460 al F3500	045.F621.00.0000	90°C
Aluminum filters for high temperature from F0025 to F0450 Filtri in alluminio per alta temperatura dal F0025 al F0450	045.F622.00.0000	150°C (200°C*)
Carbon steel filters for high temperature from F0470 to F5170 Filtri in acciaio per alta temperatura dal F0470 al F5170	045.F623.00.0000	150°C (200°C*)



DIFFERENTIAL PRESSURE INDICATOR

Colour visual indicator of the differential pressure drop through the filter element. Max pressure: 16 bar.

INDICATORE DIFFERENZIALE

Indicatore visivo colorato regolato dalla pressione differenziale. Visualizza il grado di intasamento dell'elemento filtrante. Pressione massima: 16 bar.

Models Modelli	Code Codice	Max inlet temperature Temperatura massima ingresso
Aluminum filters from F0005 to F0440 Filtri in alluminio dal F005 al F0440	045.F720.00.0000	90°C
Carbon steel filters from F0460 to F3500 Filtri in acciaio dal F0460 al F3500	045.F721.00.0000	90°C



AUTOMATIC DRAIN

Automatic auto drain suitable for aluminum type filters and separators. Completed with manual testing drain.

SCARICATORE AUTOMATICO

Scaricatore di tipo automatico adatto ai filtri in alluminio ed ai separatori. Completo di test di scarico manuale.

Code Codice	Connections Conessioni	Max pressure Pressione massima
045.F603.03.0000	1/8"	16 bar



MANUAL DRAIN

It is standard on all filters and condensate separators.

SCARICATORE MANUALE

Standard su tutti i filtri e separatori di condensa.

Code Codice	Connections Conessioni	Max pressure Pressione massima
140.0074.00.00-00	3/8"	16 bar



CONNECTIONS FOR FILTERS

In line quick connection for 2 or more filters. It is available from model F0005 up to F0095. Wall support is available from model F0005 up to F0095.

CONNESSIONI E STAFFE

Collegamento multiplo rapido per batterie di due o più filtri. Disponibile su richiesta dal modello F0005 al modello F0095. Supporto per fissaggio a muro disponibile su richiesta dal modello F0005 al modello F0095.

Models Modelli	Connections for: Conessioni per:	Two filters in line Due filtri in linea	Three filters in line Tre filtri in linea	Four filters in line Quattro filtri in linea
F0005-F0030		045.F632.21	045.F633.31	045.F634.41
F0034-F0050		045.F632.22	045.F633.32	045.F634.42
F0072-F0095		045.F632.23	045.F633.33	045.F634.43

Models Modelli	Wall support for: Connessione a muro per:	Single filter Filtro singolo	Two filters in line Due filtri in linea	Three filters in line Tre filtri in linea	Four filters in line Quattro filtri in linea
F0005-F0030		045.F631.01	045.F635.21	045.F636.31	045.F637.41
F0034-F0050		045.F631.02	045.F635.22	045.F636.32	045.F637.42
F0072-F0095		045.F631.02	045.F635.23	045.F636.33	045.F637.43



Accessories Alps Series / Accessori Serie Alps

Accessories and installation equipment for Alps series / Accessori e sistemi di fissaggio per serie Alps



DIFFERENTIAL PRESSURE GAUGE

Displays the exact grade of saturation of the filter element.
Max pressure: 20 bar.

MANOMETRO DIFFERENZIALE

Visualizza l'esatto grado di saturazione della cartuccia del filtro. Pressione massima: 20 bar.

Models Modelli	Code Codice	Max inlet temperature Temperatura massima ingresso
Filters from AF30 to AF40 Filtri da AF30 a AF40	045.F624.00.0000	80°C
Filters from AF75 to AF2700 Filtri da AF75 a AF2700	045.F625.00.0000	80°C



AUTOMATIC DRAIN

Automatic auto drain suitable for Alps series filters.
Completed with manual testing drain.

SCARICATORE AUTOMATICO

Scaricatore di tipo automatico adatto ai filtri della serie Alps. Completo di test di scarico manuale.

Code Codice	Connections Connessioni	Max pressure Pressione massima
045.F603.04.0000	1/4"	17 bar



MANUAL DRAIN

It is standard on all Alps series filters and separators.

SCARICATORE MANUALE

Standard su tutti i filtri e separatori della serie Alps.

Code Codice	Connections Connessioni	Max pressure Pressione massima
045.D400.G.00.0000	1/2"	20 bar



CONNECTIONS FOR ALPS SERIES FILTERS

In line quick connection for 2 or more filters and wall supports.

CONNESSIONI E STAFFE PER FILTRI SERIE ALPS

Collegamento rapido per batterie di due o più filtri e supporti per fissaggio a muro.

Models Modelli	Clamp KIT KIT di connessione	Wall support KIT KIT per fissaggio a muro
	Code / Codice	Code / Codice
AF30-AF40	045.F642.21	045.F641.01
AF75-AF110	045.F642.22	045.F641.02
AF190-AF500	045.F642.23	045.F641.03
AF800-AF1000	045.F642.24	045.F641.04
AF1560-AF2700	045.F642.26	045.F641.06



ZERO DRAIN

It adopts solutions in the forefront of "intelligent" steam trap. Specifically designed to reduce to zero:

- the air consumption thanks to the capacitive control;
- the maintenance thanks to the Replacement kit;
- the space for the installation underneath the tank;
- the reliability troubles thanks to the adoption of solenoid valve.

SCARICATORE ZERO

Adotta soluzioni di avanguardia nel campo degli scaricatori di condensa intelligenti.

Specificatamente progettato per ridurlo a zero:

- i consumi di aria grazie al comando capacitivo;
- i tempi di manutenzione grazie al Replacement kit;
- lo spazio per l'installazione sotto i serbatoi;
- i problemi di affidabilità grazie all'adozione di elettrovalvole servo comandate con grande sezione passaggio.

Models Modelli	GAS Code Codice GAS	NPT Code Codice NPT	Compressor capacity Portata compressore	Dryer capacity Portata essiccatore	Filter capacity Portata filtro
			m ³ /h	m ³ /h	m ³ /h
ZERO 4	045.D040.G.01.1	045.D040.N.01.1	400	800	4000
ZERO 8	045.D040.G.11.1	045.D040.N.11.1	800	1600	8000
ZERO 12	045.D040.G.21.1	045.D040.N.21.1	1200	2400	12000
ZERO 20	045.D040.G.31.1	045.D040.N.31.1	2000	4000	20000

Max pressure: 16 bar

Connections: ½"

Standard voltage: 230V

Available on request with different voltages and remote alarm

Pressione massima: 16 bar

Connessioni: ½"

Voltaggio standard: 230V

Disponibile su richiesta in diversi voltaggi e allarme remoto



SC-12M SC-34M - FLOATING DRAIN

This simple type of automatic drain is used to discharge the condensate from air tanks, filters, air dryers, etc. It is supplied with manual testing drain and connection nipple with compensation tube. Max pressure: 16 bar.

SC-12M SC-34M - SCARICATORI A GALLEGGIANTE

Semplice e funzionale questo tipo di scaricatore a galleggiante viene utilizzato per scaricare le condense da serbatoi, filtri, essiccatori e separatori di condensa.

È dotato di scarico manuale di controllo e raccordo smontabile completo di tubo di compensazione.

Pressione massima: 16 bar.

Models Modelli	Code Codice	Connections Connessioni
SC-12M	045.D120.G.M0.0	½"
SC-12M NPT	045.D120.N.M0.0	½" NPT
SC-34M	045.D340.G.M0.0	¾"
SC-34M NPT	045.D340.N.M0.0	¾" NPT

Models Modelli	Code Codice	Connections Connessioni
SC-12M-C*	045.D120.G.M0.C	½"

*Special model for high temperature filters

*Modello special per filtri ad alta temperatura



SC-CHROM - TIMED DRAIN

Thanks to the use of a timer that controls interval and duration of operation, this drain is widely used in compressed air industry.

SC-CHROM - SCARICATORE TEMPORIZZATO

Grazie all'impiego di un temporizzatore che controlla l'intervallo e la durata dell'operazione, questo scaricatore è ampiamente utilizzato nell'industria dell'aria compressa.

Models Modelli	Code Codice	Connections Connessioni	Max pressure Pressione massima	Standard voltage Voltaggio standard
SC-CHROM 3/8" with tap / con rubinetto	045.D132.R.0.0	¾"	16	230V/1Ph/50Hz
SC-CHROM 3/8" without tap / senza rubinetto	045.D132.G.0.0	¾"	16	230V/1Ph/50Hz
SC-CHROM 1/2" with tap / con rubinetto	045.D132.S.0.0	½"	16	230V/1Ph/50Hz
SC-CHROM 1/8" 40 bar	045.D132.P.1.0	½"	40	230V/1Ph/50Hz

Available on request with different voltages

Disponibile su richiesta in diversi voltaggi



BYPASS

The BP05 ½" and BP05 ¾" models are made up of a practical, 4-way distributor block, threaded fittings (provided not installed) and a manually commanded piston. S version is provided without fittings. Max pressure: 16 bar.

BYPASS

I modelli BP05 ½" e BP05 ¾" sono composti da un pratico blocchetto distributore a 4 vie, attacchi filettati (forniti non montati) e da un pistone a comando manuale. La versione S viene fornita senza attacchi. Pressione massima: 16 bar.

Models Modelli	Code Codice	Flow-rate Portata			Connections Connessioni	Distance between fittings Interasse connessioni	Weight Peso
		l/min	m ³ /h	CFM			
BP05 ½"	063.A100.2	900 - 1200	54 - 72	32 - 42	½"	100	0,60
BP05 ¾"	063.A100.1	1800 - 3000	108 - 180	64 - 106	¾"	100	0,60

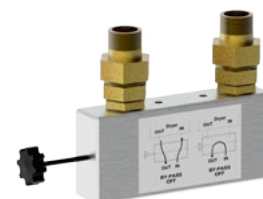

ECOTRON

Water-oil separators / Separatori acqua-olio



The patented 2-stage filtering system adsorbs the residual amount of contaminants, without any need of complicated formula to dimension the unit.

Such system, thanks to an electronic indicator, advises the operator when the filter element must be replaced.

It is suitable for every type of drain: manual, electronic and timed.

The oil is kept in the separator, and only the depurated water is let out.

There is no need to dispose of the oil, but only of the filtering elements.

It is suitable for every type of oil and emulsion, whereas for poly-glycol oil, contact our Technical Department.



STANDARD REFERENCE CONDITIONS

- Ambient temperature: 25 °C
- Relative humidity: 60%
- Working pressure: atmospheric pressure

Un sistema brevettato di filtrazione a 2 stadi assorbe il residuo ammontare di contaminati senza il bisogno di complicate formule di dimensionamento.

Tale sistema, mediante un indicatore elettronico, avvisa l'utente quando l'elemento filtrante necessita di essere sostituito senza il bisogno di periodici test empirici delle acque di scarico.

Funziona perfettamente anche collegato a qualsiasi tipo di scaricatore: manuale, elettronico, temporizzato, di livello o capacitivo.

L'olio viene trattenuto all'interno del separatore ed in uscita si ha solo l'acqua depurata.

Non c'è la necessità di smaltire l'olio separato, ma solo gli elementi filtranti.

La sostituzione dell'elemento filtrante esausto è molto semplice ed agevole.



CONDIZIONI STANDARD DI RIFERIMENTO

- Temperatura ambiente: 25 °C
- Umidità relativa: 60%
- Pressione di esercizio: pressione atmosferica

Model Modello	Code Codice	Flow-rate Portata			Compressor Compressore	IN Connections Conessioni IN	IN Connections Conessioni IN	Dimensions Dimensioni			Weight Peso
		l/min	m ³ /h	CFM				HP	BSP	BSP	
ECOTRON 25	05B.0025.00	2.500	150	88	15	½"	1/2"	515	175	640	8
ECOTRON 50	05B.0050.00	5.000	300	176	40	½"	1/2"	515	175	640	9
ECOTRON 90	05B.0090.00	9.000	540	318	60	½" + ½"	1/2"	715	260	815	18
ECOTRON 180	05B.0180.00	18.000	1.080	635	125	½" + ½"	1/2"	715	260	815	21
ECOTRON 300	05B.0300.00	30.000	1.800	1059	200	¾" + ¾"	3/4"	1065	420	1240	59
ECOTRON 600	05B.0600.00	60.000	3.600	2118	400	¾" + ¾"	3/4"	1065	420	1240	63

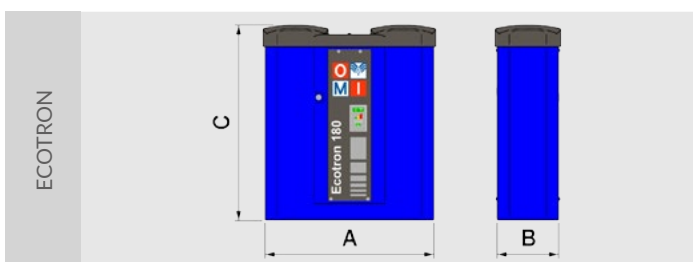

Easy pipe line

Linea trasporto aria

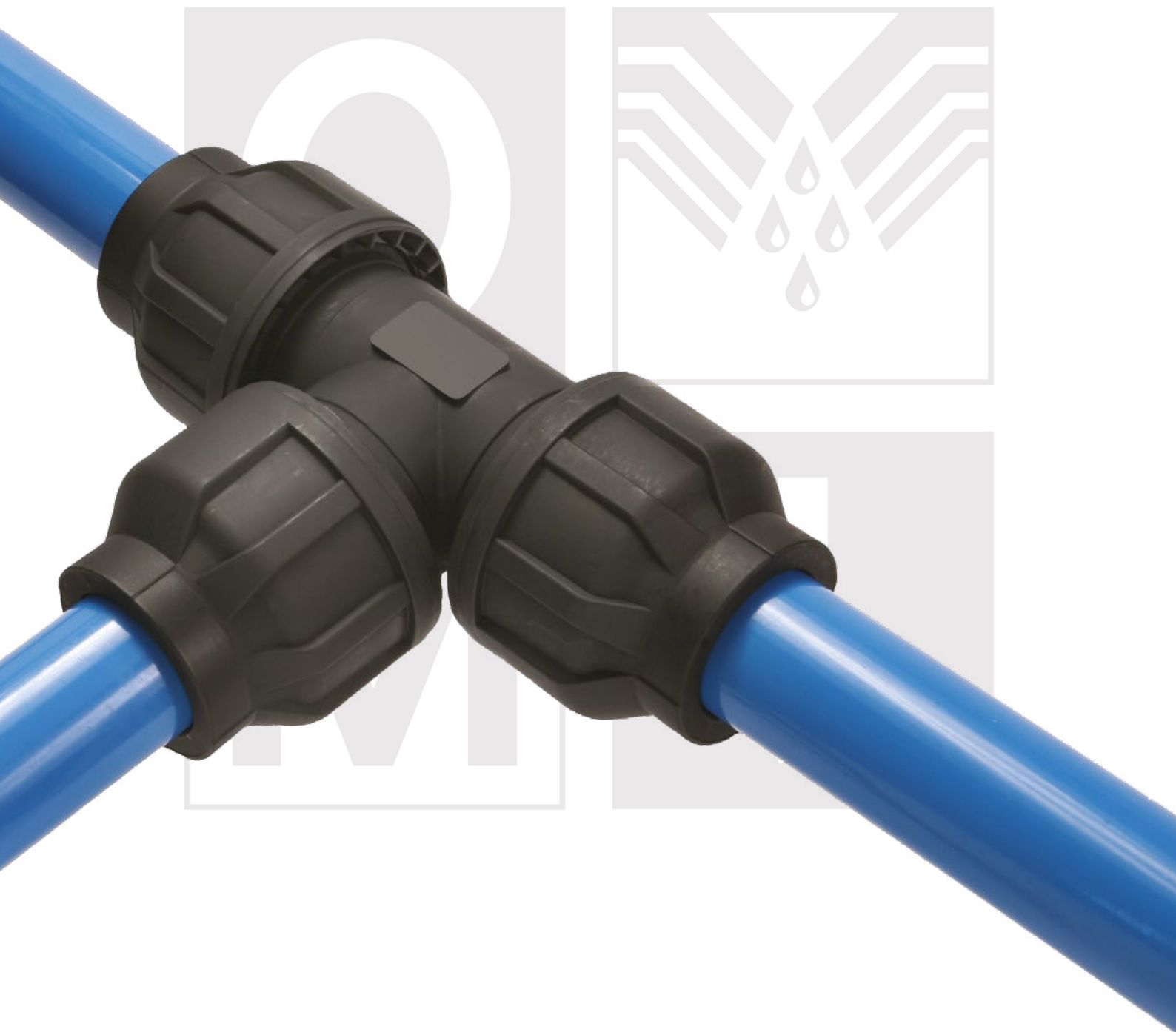

Easy Pipe Line

Technical features / Caratteristiche tecniche



PIPES, PIPE FITTINGS, VALVES AND ACCESSORIES FOR TRANSPORTING COMPRESSED AIR

1. The EASY PIPE LINE aluminum range of pipes are manufactured in aluminum alloy EN AW-6060 according to UNI EN 573-3, EN 755-2 norm with T6 temper treatment and external blue electrocoating.
2. The fittings are manufactured in engineered polymers or in aluminium.
3. All metal accessories are manufactured in AISI 301 and AISI 304 stainless steel.
4. Gaskets on valves, unions and stub flanges are manufactured in NBR. EPDM, PTFE and VITON are available upon request.

FIELDS OF APPLICATION AND HEALTH REGULATIONS

The Easy Pipe Line range of products is designed principally for transporting compressed air.

However, these products may also be used for transporting other gases and liquids with the approval of our technical department.

OPERATING TEMPERATURES

Between - 10 °C and + 60 °C

REFERENCE STANDARDS FOR DIMENSIONS

Aluminum Pipes: UNI EN 755-7
Cylindrical threading: ISO 228/1, DIN 2999, UNI 338, BS 21
Valves: UNI 8470 - 8471

NOMINAL MAXIMUM OPERATING PRESSURE

Easy pipe line :
14 Bar for Ø20-110
12 Bar for Ø158
16 Bar on request for Ø20-63

PACKING

All the products are properly packed to ensure no damage occurs during shipment. The pipes are packed in carton boxes or white UV-proof bags and pipes fittings and accessories in bags up to D 63, then in cardboard boxes.

TUBI, RACCORDI, VALVOLE ED ACCESSORI PER IL TRASPORTO DELL'ARIA COMPRESSA

1. I tubi della linea EASY PIPE LINE sono realizzati in Alluminio, lega EN AW-6060 secondo UNI EN 573-3, EN 755-2 con trattamento di tempra T6 ed elettroverniciatura esterna di colore azzurro.
2. I raccordi sono realizzati in tecnopolimeri termoplastici di ultima generazione o in alluminio.
3. I particolari metallici dei raccordi sono realizzati in acciaio inox AISI 301 e AISI 304.
4. Le guarnizioni delle valvole, raccordi, derivazioni e manicotti sono realizzate in NBR. Disponibili su richiesta guarnizioni in EPDM, FTFE o VITON.

CAMPI DI APPLICAZIONE E PRESCRIZIONI SANITARIE

I prodotti della linea Easy Pipe Line sono stati concepiti soprattutto per il trasporto dell'aria compressa.

Inoltre possono essere impiegati con successo per il trasporto di altri fluidi e gas previa approvazione del nostro ufficio tecnico.

TEMPERATURE DI ESERCIZIO

Tra i - 10 °C ed i + 60 °C

NORME DI RIFERIMENTO PER LE DIMENSIONI

Tubi linea Alluminio: UNI EN 755-7
Filettature cilindriche secondo: ISO 228/1, DIN 2999, UNI 338, BS 21
Valvole: UNI 8470 - 8471

PRESSIONE NOMINALE MASSIMA DI ESERCIZIO

Easy pipe line :
14 Bar su Ø20-110
12 Bar su Ø158
16 Bar su richiesta su Ø20-63

IMBALLAGGI

Tutti i prodotti sono adeguatamente imballati in modo da garantire l'integrità durante il trasporto. I tubi sono imballati in cartoni o sacchi bianchi anti UV, raccordi ed accessori sono imballati in sacchetti e cartoni secondo le dimensioni.



Aluminum pipe (3 Meters rod)
Tubo alluminio (Verga da 3 metri)

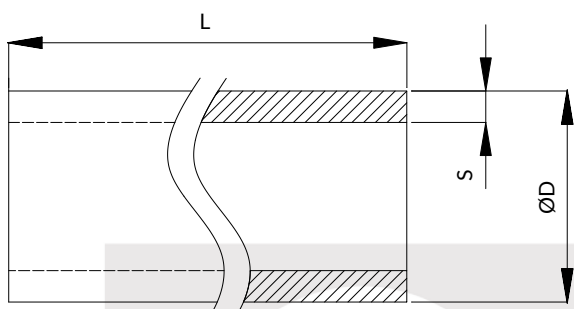

Code Codice	ØD	S	L
	mm	mm	m
09A.PIP3.020	20	1,5	3
09A.PIP3.025	25	1,5	3
09A.PIP3.032	32	1,5	3
09A.PIP3.040	40	1,5	3
09A.PIP3.063	63	2,0	3

Ø80, Ø110 and Ø160 available on request
 Ø80, Ø110 e Ø160 disponibili su richiesta

Aluminum pipe (6 Meters rod)
Tubo alluminio (Verga da 6 metri)

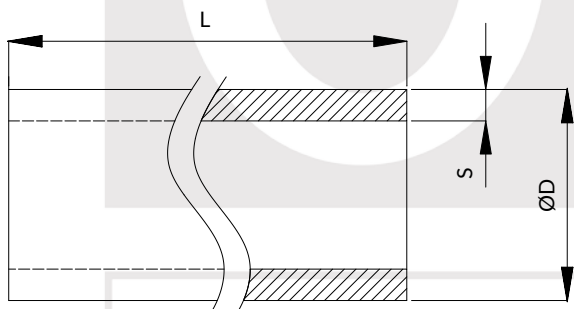

Code Codice	ØD	S	L
	mm	mm	m
09A.PIP6.020	20	1,5	6
09A.PIP6.025	25	1,5	6
09A.PIP6.032	32	1,5	6
09A.PIP6.040	40	1,5	6
09A.PIP6.063	63	2,0	6
09A.PIP6.080	80	2,25	6
09A.PIP6.110	110	2,5	6
09A.PIP6.160	158	3,5	6

"S" Double band
Curva ad "S"

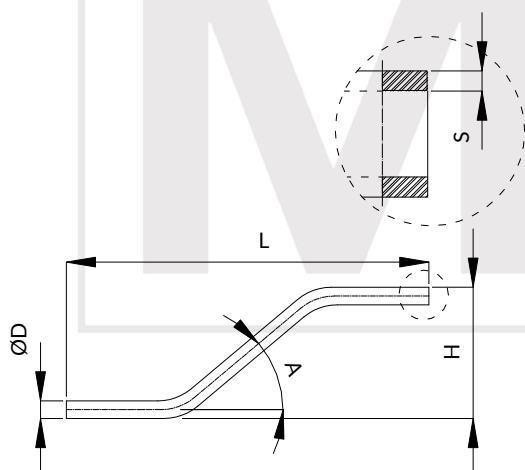
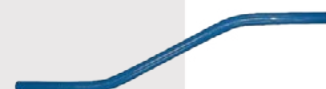

Code Codice	ØD	S	L	H	A
	mm	mm	mm	mm	°
09A.PIPS.020	20	1,5	415	150	40°
09A.PIPS.025	25	1,5	470	160	40°

Easy Pipe Line

Tubes, fittings and valves / Tubi, raccorderia e valvole

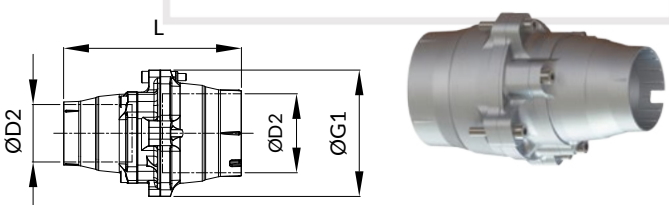
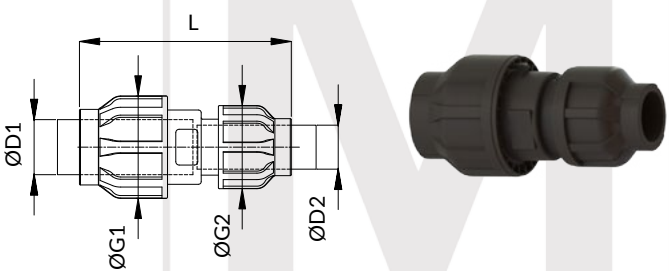
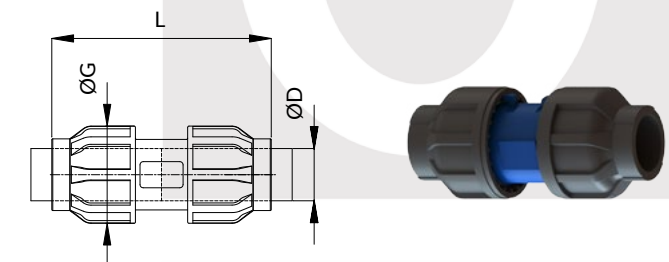
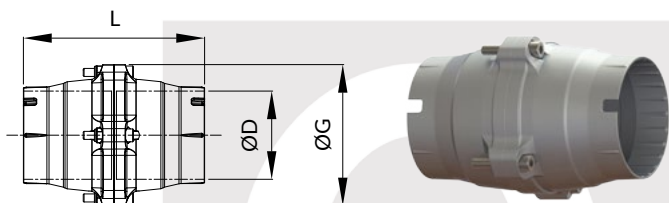
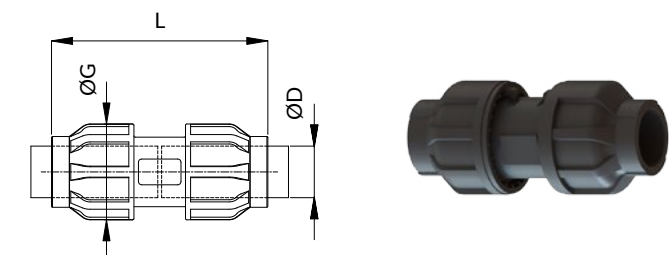

Fitting Manicotto

Code Codice	ØD	ØG	L
	mm	mm	mm
09P.COND.020	20	43	113
09P.COND.025	25	51	126
09P.COND.032	32	61	140
09P.COND.040	40	75	168
09P.COND.063	63*	105	187
09P.COND.080	80**	140	203
09P.COND.110	110**	176	224
09P.COND.160	158**	235	274

*Ø63 nuts in aluminium - Ghiera Ø63 in alluminio

**Aluminium - Alluminio

Union fitting Manicotto di passaggio

Code Codice	ØD	ØG	L
	mm	mm	mm
09P.CONC.020	20	43	113
09P.CONC.025	25	51	126
09P.CONC.032	32	61	140
09P.CONC.040	40	75	168
09P.CONC.063	63*	105	187

*Ø63 nuts in aluminium - Ghiera Ø63 in alluminio

Reducing Riduzione

Code Codice	ØD1	ØD2	ØG1	ØG2	L
	mm	mm	mm	mm	mm
09P.REDD.025.020	25	20	51	43	123
09P.REDD.032.025	32	25	61	50,5	133
09P.REDD.040.032	40	32	75	60,5	154
09P.REDD.063.040	63*	40	105	74,5	177
09P.REDD.080.040	80**	40	140	-	208
09P.REDD.080.063	80**	63*	140	-	208
09P.REDD.110.040	110**	40	176	-	245
09P.REDD.110.063	110**	63*	176	-	245
09P.REDD.110.080	110**	80**	176	-	224
09P.REDD.160.110	158**	110**	235	-	282

*Ø63 nuts in aluminium - Ghiera Ø63 in alluminio

**Aluminium - Alluminio



Male fitting

Raccordo maschio

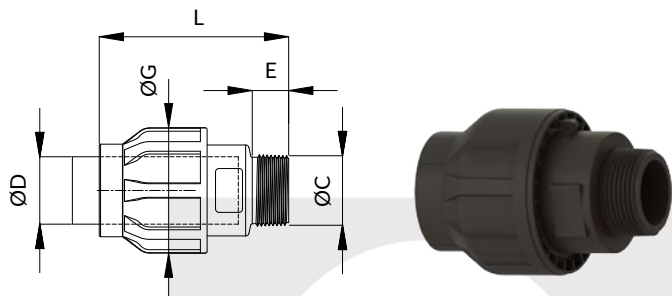

Code Codice	ØD	ØC	E	ØG	L
	mm	BSP	mm	mm	mm
09P.CONM.020.G04	20	½"	16	43	62
09P.CONM.020.G05	20	¾"	17	43	63
09P.CONM.025.G04	25	½"	16	51	68
09P.CONM.025.G05	25	¾"	17	51	69
09P.CONM.025.G06	25	1"	20	51	72
09P.CONM.032.G06	32	1"	20	61	75
09P.CONM.032.G07	32	1 ¼"	23	61	78
09P.CONM.040.G06	40	1"	20	75	84
09P.CONM.040.G07	40	1 ¼"	23	75	87
09P.CONM.040.G08	40	1 ½"	20	75	115
09P.CONM.063.G08	63*	1 ½"	20	105	124
09P.CONM.063.G10	63*	2"	27	105	135

*Ø63 nuts in aluminium - Ghiera Ø63 in alluminio

Male fitting aluminium

Raccordo maschio alluminio

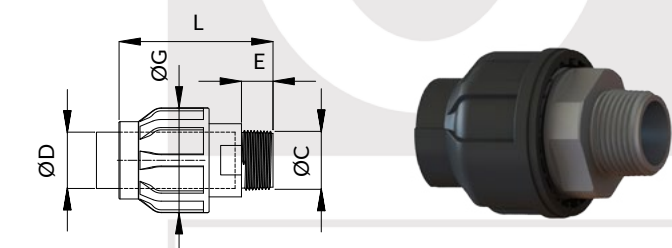

Code Codice	ØD	ØC	E	ØG	L
	mm	BSP	mm	mm	mm
09B.CONM.020.G04	20	½"	16	43	79
09B.CONM.025.G05	25	¾"	17	51	82
09B.CONM.032.G06	32	1"	20	61	94
09B.CONM.040.G07	40	1 ¼"	23	75	108
09B.CONM.063.G10	63	2"	27	105	120
09B.CONM.080.G12	80	3"	-	140	163
09B.CONM.110.G12	110	3"	-	176	173
09B.CONM.160.G12	158	3"	-	235	206

20-63 nuts are in plastic material - Ghiera 20-63 in plastica

Female fitting aluminium

Raccordo femmina alluminio

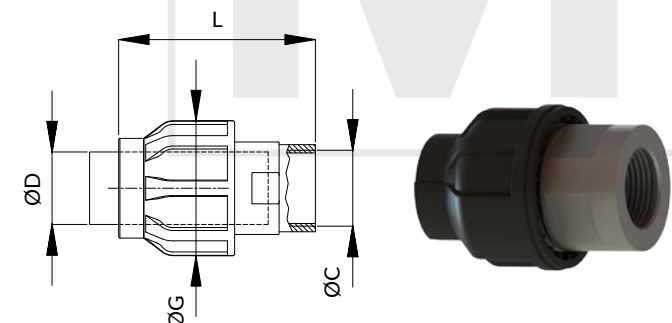

Code Codice	ØD	ØC	ØG	L
	mm	BSP	mm	mm
09B.CONF.020.G04	20	½"	43	75
09B.CONF.025.G05	25	¾"	51	79
09B.CONF.032.G06	32	1"	61	91
09B.CONF.040.G07	40	1 ¼"	75	107
09B.CONF.063.G10	63	2"	105	120

All nuts are in plastic material - Tutte le ghiera sono in plastica

Easy Pipe Line

Tubes, fittings and valves / Tubi, raccorderia e valvole

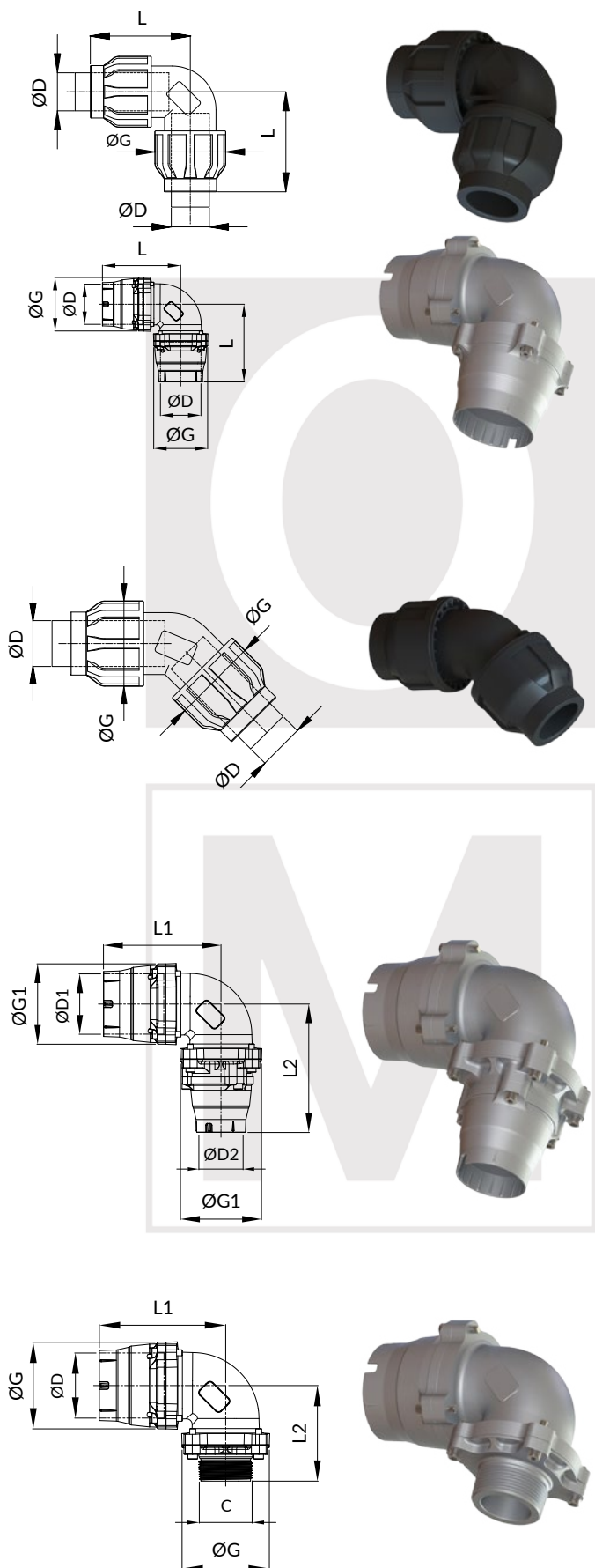

90° Elbow Gomito 90°

Code Codice	ØD	ØG	L
	mm	mm	mm
09P.ELBD.020	20	43	77
09P.ELBD.025	25	51	77
09P.ELBD.032	32	61	88
09P.ELBD.040	40	75	105
09P.ELBD.063	63*	105	138
09P.ELBD.080	80**	140	191,5
09P.ELBD.110	110**	176	212,5
09P.ELBD.160	158**	235	278

*Ø63 nuts in aluminium - Ghiera Ø63 in alluminio

**Aluminium - Alluminio

45° Elbow Gomito 45°

Code Codice	ØD	ØG
	mm	mm
09P.ELBH.020	20	43
09P.ELBH.025	25	51
09P.ELBH.032	32	61
09P.ELBH.040	40	75
09P.ELBH.063	63*	105

*Ø63 nuts in aluminium - Ghiera Ø63 in alluminio

Reducing 90° elbow Gomito 90° ridotto

Code Codice	ØD1	ØD2	ØG1	ØG2	L1	L2
	mm	mm	mm	mm	mm	mm
09B.ELBR.080.040	80	40	140	105	191,5	196,5
09B.ELBR.080.063	80	63*	140	105	191,5	197
09B.ELBR.110.040	110	40	176	140	212,5	233,5
09B.ELBR.110.063	110	63*	176	140	212,5	233,5
09B.ELBR.110.080	110	80	176	140	212,5	212,5
09B.ELBR.160.110	158	110	235	176	278	286,5

*Ø63 nuts in aluminium - Ghiera Ø63 in alluminio

Male thread 90° elbow Gomito 90° filettato maschio

Code Codice	ØD	ØC	ØG	L1	L2
	mm	BSP	mm	mm	mm
09B.ELBT.080.G12	80	3"	140	191,5	151
09B.ELBT.110.G12	110	3"	176	212,5	161
09B.ELBT.160.G12	158	3"	235	278	210

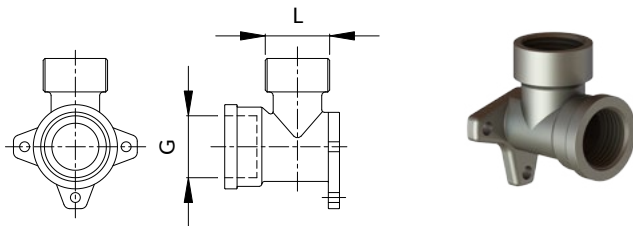

Wall bearing elbow with female threaded brass
Gomito a muro filettato femmina ottone

Code Codice	G	L
	BSP	BSP
09B.ELBF.G04.G04	1/2"	1/2"

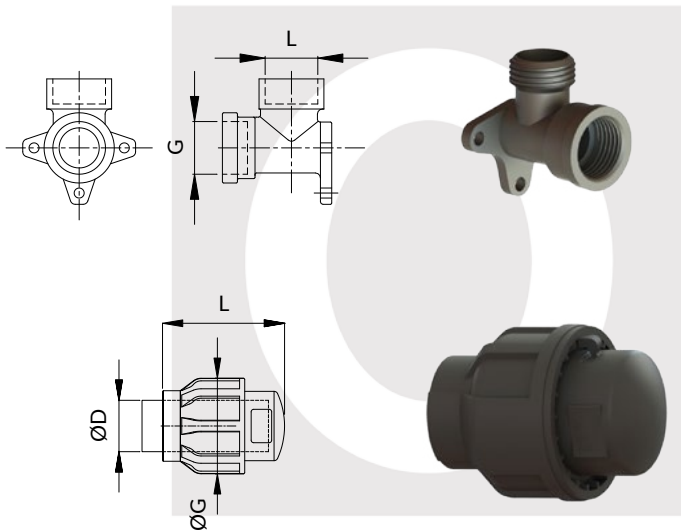

Wall bearing elbow with male/female threaded brass
Gomito a muro filettato maschio/femmina ottone

Code Codice	G	L
	BSP	BSP
09B.ELBM.G04.G04	1/2"	1/2"
09B.ELBM.G05.G05	3/4"	3/4"

Cap
Calotta

Code Codice	ØD	ØG	L / ØD1	Sp
	mm	mm	mm	mm
09P.ENDC.020	20	43	64	-
09P.ENDC.025	25	51	71	-
09P.ENDC.032	32	61	80	-
09P.ENDC.040	40	75	95	-
09P.ENDC.063	63*	105	113	-
09P.ENDC.080	80	140	11	16
09P.ENDC.110	110	176	11	16
09P.ENDC.160	158	235	13	24

*Ø63 nuts in aluminium - Ghiera Ø63 in alluminio

Cap with terminal
Calotta con terminale

Code Codice	ØD	ØD1	L
	mm	mm	mm
09P.ENDT.080	80	140	117,5
09P.ENDT.110	110	176	128
09P.ENDT.160	158	235	161

Pipe-flange fitting adaptor
Adattatore per connessione tubo-flangia

Code Codice	ØD	DN*	ØD1	ØD2	ØD3	S	S1	L
	mm		mm	mm	mm	mm	mm	mm
09B.FLAN.080	80	80	190,5	145	160	41	27	142,5
09B.FLAN.110	110	100	229	180	190,5	44	30	156
09B.FLAN.160	158	150	279	236,2	242	49	35	186

*According to EN and ANSI - Secondo norma EN e ANSI

Easy Pipe Line

Tubes, fittings and valves / Tubi, raccorderia e valvole

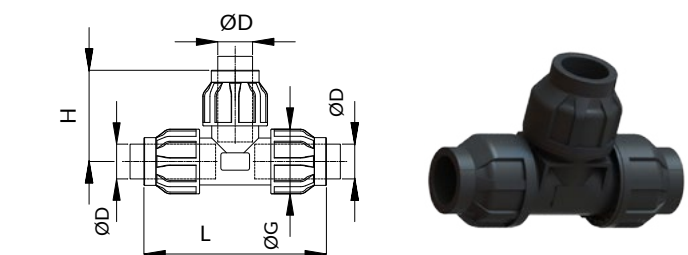

Tee connection
Connessione a Tee

Code Codice	ØD mm	H mm	ØG mm	L mm
09P.TEET.020	20	68	43	136
09P.TEET.025	25	77	51	154
09P.TEET.032	32	88	61	176
09P.TEET.040	40	105	75	210
09P.TEET.063	63*	127	105	255
09P.TEET.080	80**	191,5	140	383
09P.TEET.110	110**	212	176	425
09P.TEET.160	158**	278	235	556

*Ø63 nuts in aluminium - Ghiera Ø63 in alluminio

**Aluminium - Alluminio

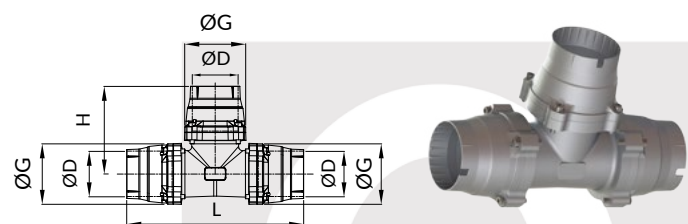

Reducing tee connection
Connessione a Tee ridotta

Code Codice	ØD1 mm	ØD2 mm	ØG1 mm	ØG2 mm	L mm	H mm
09P.TEER.025.020	25	20	51	43	154	74
09P.TEER.032.025	32	25	61	51	176	83
09P.TEER.040.032	40	32	75	61	210	94
09P.TEER.063.040	63*	40	105	75	255	123
09P.TEER.080.040	80**	40	140	105	383	196,5
09P.TEER.080.063	80**	63*	140	105	383	196,5
09P.TEER.110.040	110**	40	176	140	425	233,5
09P.TEER.110.063	110**	63*	176	140	425	233,5
09P.TEER.110.080	110**	80**	176	140	425	212
09P.TEER.160.110	158**	110**	235	176	556	286

*Ø63 nuts in aluminium - Ghiera Ø63 in alluminio

**Aluminium - Alluminio

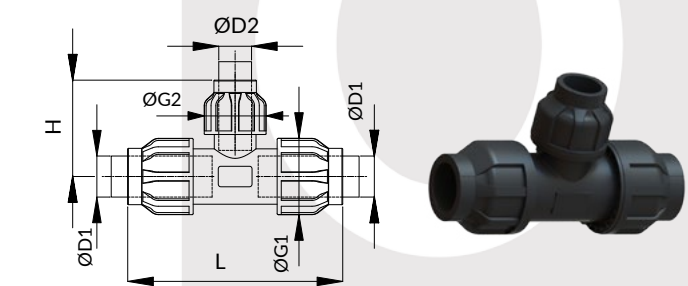

Reducing tee connection
Connessione a Tee ridotta

Code Codice	ØD mm	ØC BSP	ØG mm	L mm	H mm
09P.TEEM.080.G12	80	3"	140	383	151
09P.TEEM.110.G12	110	3"	176	425	161
09P.TEEM.160.G12	158	3"	235	556	210

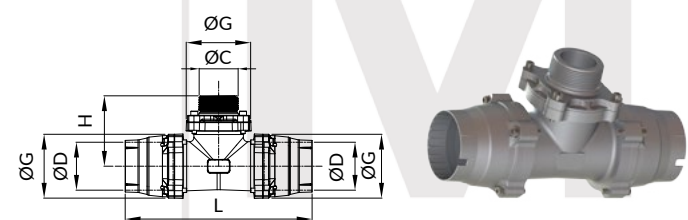
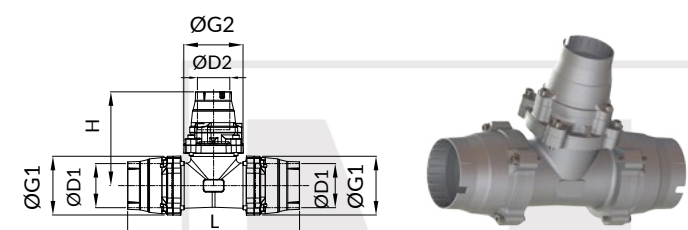

Ball valve
Valvola a sfera

Code Codice	ØD mm	ØG mm	L mm
09P.VALD.020	20	43	178
09P.VALD.025	25	51	202,5
09P.VALD.032	32	61	221
09P.VALD.040	40	75	257,5
09P.VALD.063	63*	105	369,5

*Ø63 nuts in aluminium - Ghiera Ø63 in alluminio

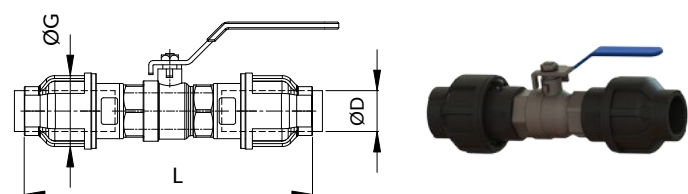



Ball valve extra size body

Valvola a sfera con corpo maggiorato

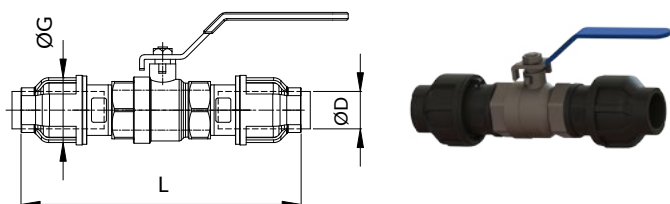

Code Codice	ØD	ØG	L
	mm	mm	mm
09P.VALL.020	20	43	188,5
09P.VALL.025	25	51	205
09P.VALL.032	32	61	237,5
09P.VALL.040	40	75	272,5

Ball valve threaded ends

Valvola a sfera filettata

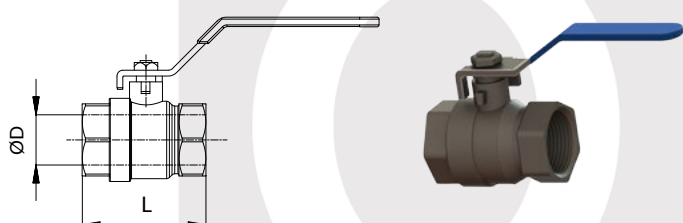

Code Codice	ØD	L
	BSP	mm
09P.VALF.G04	1/2"	48
09P.VALF.G05	3/4"	58
09P.VALF.G06	1"	67
09P.VALF.G07	1 1/4"	72
09P.VALF.G10	2"	90
09P.VALF.G12	3"	135,5

Butterfly valve

Valvola a farfalla



Code Codice	Ø Pipe / Tubo	DN
	mm	
09B.VALB.080	80	80
09B.VALB.110	110	100
09B.VALB.160	158	150

Drop

Calata

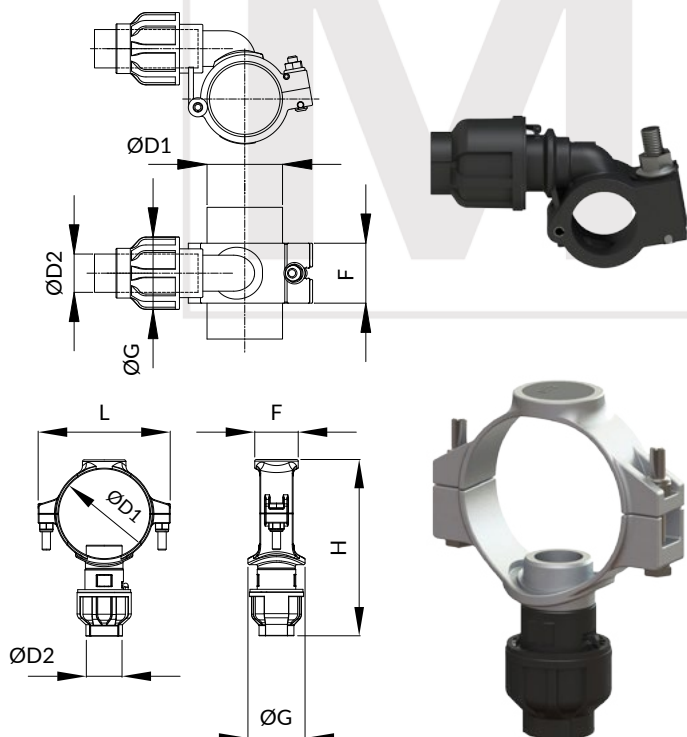

Code Codice	ØD1	ØD2	ØG	F	L	H
	mm	mm	mm	mm	mm	mm
09P.DERD.025.020	25	20	43	40	-	-
09P.DERD.032.020	32	20	43	40	-	-
09P.DERD.040.020	40	20	43	45	-	-
09P.DERD.040.025	40	25	51	45	-	-
09P.DERD.063.020	63	20	43	50	-	-
09P.DERD.063.025	63	25	51	50	-	-
09P.DERD.063.032	63	32	61	50	-	-
09P.DERD.080.020	80	20	61,2	40	128	177
09P.DERD.080.025	80	25	61,2	40	128	182
09P.DERD.080.032	80	32	61,2	40	128	188
09P.DERD.110.020	110	20	68,8	40	159	197
09P.DERD.110.025	110	25	68,8	40	159	202
09P.DERD.110.032	110	32	68,8	40	159	208
09P.DERD.160.020	158	20	104,6	60	212	251
09P.DERD.160.025	158	25	104,6	60	212	256
09P.DERD.160.032	158	32	104,6	60	212	262
09P.DERD.160.040	158	40	104,6	60	212	270
09P.DERD.160.063	158	63	104,6	60	212	282

Easy Pipe Line

Tubes, fittings and valves / Tubi, raccorderia e valvole

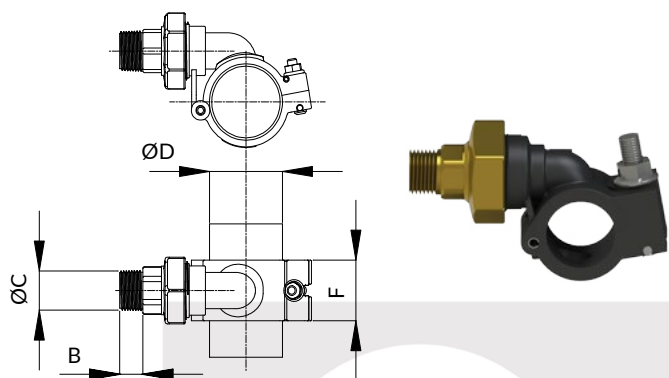

Male drop
Calata maschio

Code Codice	ØD	ØC	B	F
	mm	BSP	mm	mm
09P.DERM.025.G04	25	½"	15	40
09P.DERM.032.G04	32	½"	15	40
09P.DERM.040.G04	40	½"	15	45
09P.DERM.040.G05	40	¾"	16	45
09P.DERM.063.G04	63	½"	15	50
09P.DERM.063.G05	63	¾"	16	50
09P.DERM.063.G06	63	1"	18	50

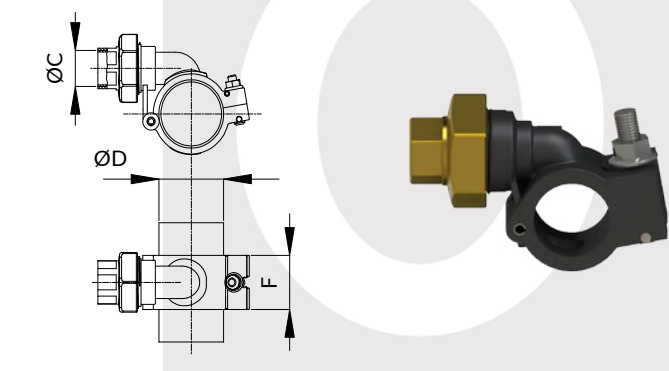

Female drop
Calata femmina

Code Codice	ØD	ØC	F	ØD1	L	H
	mm	BSP	mm	mm	mm	mm
09P.DERF.025.G04	25	½"	40	-	-	-
09P.DERF.032.G04	32	½"	40	-	-	-
09P.DERF.040.G04	40	½"	45	-	-	-
09P.DERF.040.G05	40	¾"	45	-	-	-
09P.DERF.063.G04	63	½"	50	-	-	-
09P.DERF.063.G05	63	¾"	50	-	-	-
09P.DERF.063.G06	63	1"	50	-	-	-
09P.DERF.080.G04	80	½"	40	61,2	128	113
09P.DERF.080.G05	80	¾"	40	61,2	128	113
09P.DERF.080.G06	80	1"	40	61,2	128	113
09P.DERF.110.G04	110	½"	40	68,8	159	133
09P.DERF.110.G05	110	¾"	40	68,8	159	133
09P.DERF.110.G06	110	1"	40	68,8	159	133
09P.DERF.160.G04	158	½"	60	104,6	212	188
09P.DERF.160.G05	158	¾"	60	104,6	212	188
09P.DERF.160.G06	158	1"	60	104,6	212	188
09P.DERF.160.G07	158	1¼"	60	104,6	212	188
09P.DERF.160.G10	158	2"	60	104,6	212	188

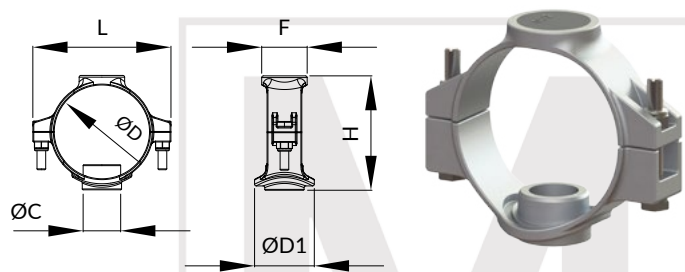

3 Ports applique - Female
Applique 3 vie - Femmina

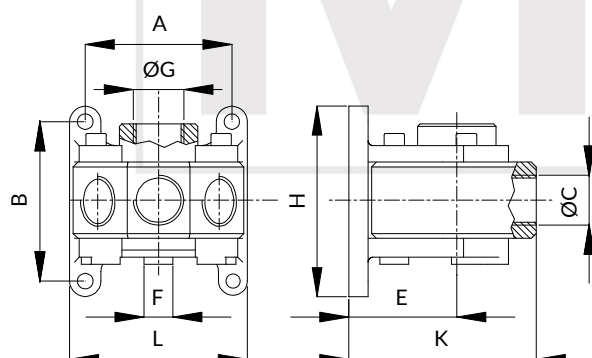

Code Codice	ØG	ØC	H	E	K	A	B	L	F
	BSP	BSP	mm	mm	mm	mm	mm	mm	BSP
09P.AP3F.G05.G04	¾"	½"	81	45	75	60	67	74	¼"

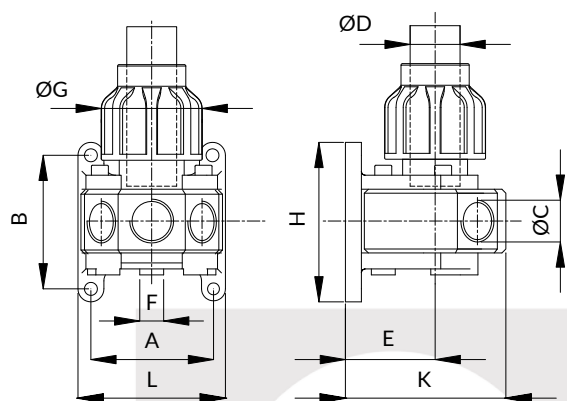

3 Ports applique
Applique 3 vie



Code Codice	ØG	ØD	ØC	H	E	K	A	B	L	F
	mm	mm	BSP	mm	mm	mm	mm	mm	mm	BSP
09P.AP3T.020.G04	43	20	½"	81	45	75	60	67	74	¼"
09P.AP3T.025.G04	52	25	½"	81	45	75	60	67	74	¼"

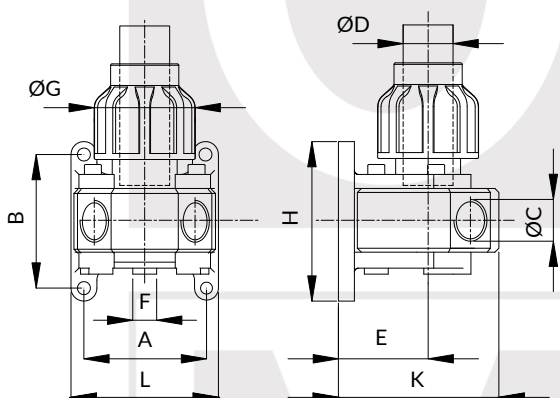

2 Ports applique
Applique 2 vie



Code Codice	ØD	ØC	ØG	H	E	K	A	B	L	F
	mm	BSP	mm	mm	mm	mm	mm	mm	mm	BSP
09P.AP2T.020.G04	20	½"	43	81	45	75	60	67	74	¼"
09P.AP2T.025.G04	25	½"	52	81	45	75	60	67	74	¼"

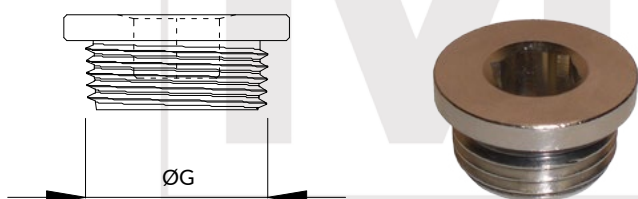

Plug
Tappo

Code Codice	ØG
	BSP
09B.PLUG.G04	½"

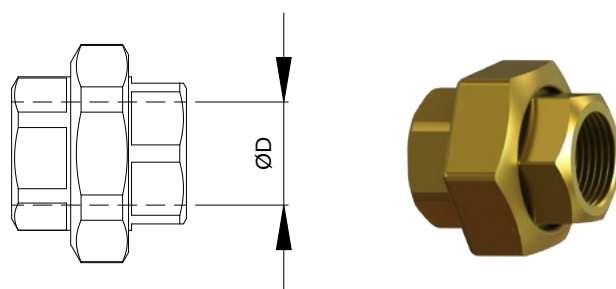

Brass union socket
Bocchettone femmina ottone

Code Codice	ØD
	BSP
09B.UNIF.G04	½"
09B.UNIF.G05	¾"
09B.UNIF.G06	1"
09B.UNIF.G07	1"½
09B.UNIF.G08	1"½
09B.UNIF.G10	2"

Easy Pipe Line

Tubes, fittings and valves / Tubi, raccorderia e valvole



Hosepipe - female thread
Tubo flessibile filettato femmina

Code Codice	ØD	L
	BSP	mm
09P.FLEX.G04	½"	1500
09P.FLEX.G05	¾"	1500
09P.FLEX.G06	1"	1500
09P.FLEX.G07	1 ¼"	2200
09P.FLEX.G10	2"	3000



Flexible hose
Tubo flessibile

Code Codice	ØD	L
	mm	mm
09P.FLEX.080.015	80	1500
09P.FLEX.080.020	80	2000
09P.FLEX.110.020	110	2000
09P.FLEX.110.030	110	3000
09P.FLEX.160.032	158	3200



Spacer Distanziale



Code Codice	S
	mm
09M.SPAC.000	29

For wall bearing elbow
Per gomiti a muro

Code Codice	S
	mm
09P.SPAC.H03	3
09P.SPAC.H09	9

For plastic bracket
Per fermatubo in plastica

Plastic bracket Fermatubo plastica



Code Codice	ØD
	mm
09P.FEP6.020	20
09P.FEP6.025	25
09P.FEP8.032	32
09P.FEP8.040	40
09P.FEP8.063	63



Metal wall bracket with coupler Collare fermatubo metallico

Code Codice	ØD
	mm
09M.FERF.020	20
09M.FERF.025	25
09M.FERF.032	32
09M.FERF.040	40
09M.FERF.063	63

Code Codice	ØD
	mm
09M.FERF.080	80
09M.FERF.110	110
09M.FERF.160	158

Screw clamp for fastening to structural shape Morsetto a vite per montaggio a bordo profilo

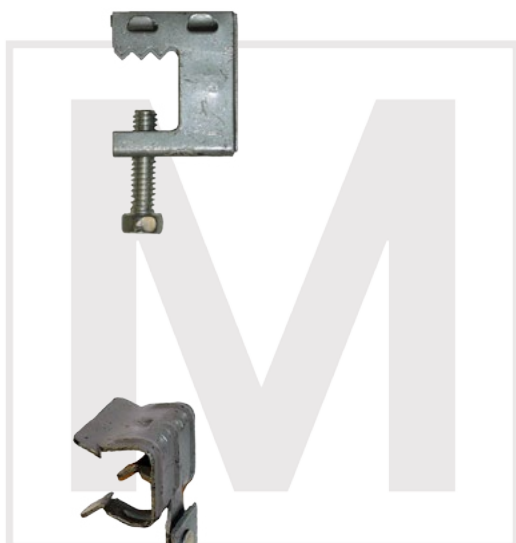

Code Codice	Ø
09M.HOLD.M06	M6
09M.HOLD.M08	M8
09M.HOLD.M10	M10

Joint clamp for fastening to structural shape Morsetto ad incastro per montaggio a bordo profilo



Code Codice	Dimensions Dimensioni
09M.HOLD.M08.002	2-3 mm x M8
09M.HOLD.M08.003	3-8 mm x M8
09M.HOLD.M08.008	8-14 mm x M8
09M.HOLD.M08.014	14-20 mm x M8
09M.HOLD.M10.001	1,5-3 mm x M10
09M.HOLD.M10.003	3-8 mm x M10



Pipes stand "A" type Mensola tipo "A"

Code Codice	L
	mm
09M.SHELF.180	180



Pipes stand "B" type Mensola tipo "B"



Code Codice	L
	mm
09M.SHELH.160	160
09M.SHELH.210	210
09M.SHELH.310	310
09M.SHELH.510	510



Threaded spacer Distanziatore per collari fermatubo

Code Codice	Dimensions Dimensioni
09M.DIST.M05.055	M5 x 55 mm

Threaded rod Barretta per collari fermatubo

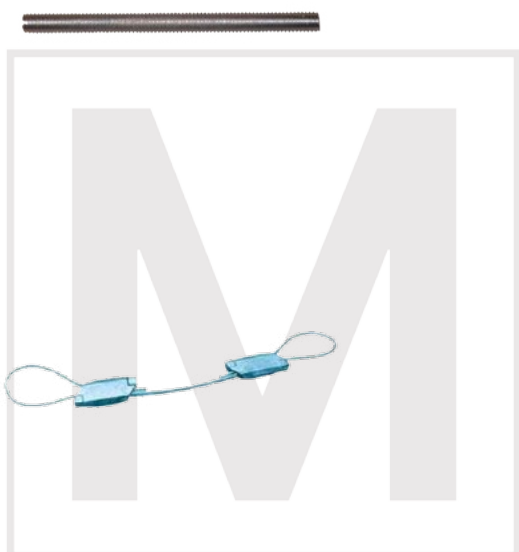

Code Codice	Dimensions Dimensioni
09M.RODT.M08.100	M8 x 100 mm

Anti whip-last strap KIT anticolpo di frusta

Code Codice
09B.AWLS.000



Wrench "A" type

Chiave serraggio tipo "A"

Code Codice	Ø
	mm
09P.WREN.016	20 ÷ 32



Wrench "B" type

Chiave serraggio tipo "B"

Code Codice	Ø
	mm
09P.WREN.040	40 ÷ 63

Pipe cutter

Tagliatubo

Code Codice	Ø
	mm
09P.CUTT.020	20 ÷ 63
09P.CUTT.080	80 ÷ 110
09P.CUTT.160	158



Chamfering cone

Smussatore

Code Codice	Ø
	mm
09P.CHAM.016	16 ÷ 50

Pipe milling cutter

Utensile per foratura del tubo



Code Codice	Ø
	mm
09M.MILL.025	25 ÷ 32
09M.MILL.040	40 ÷ 63

Code Codice	For saddle clamp Per calata
09M.MILL.080	80
09M.MILL.110	110
09M.MILL.160	158

Easy Pipe Line

Installation equipment / Attrezzature per l'installazione



Spare part for milling cutter

Tazza ricambio per utensile foratura

Code Codice	Ø
	mm
09M.MISP.025	25 ÷ 32
09M.MISP.040	40 ÷ 63



Deburring tool

Utensile di sbavatura

Code Codice
09P.DBTL.140

Vaseline grease

Grasso di vasellina

Code Codice	Weight - Peso
	Kg
09V.VASE.0125	0,125
09V.VASE.0500	0,500
09V.VASE.1000	1,000

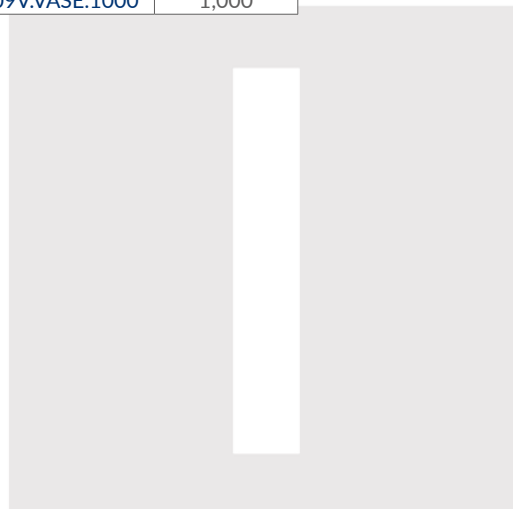



Compressed air purity classes as per ISO 8573-1

Designation

The designation principle of the purity class of compressed air at the specified measuring point shall include the following information in the order given and separated by a colon:

ISO 8573-1:2010 [A:B:C]

where:

- A is the purity class for particles (Table 1)
- B is the purity class for humidity and liquid water (Table 2)
- C is the purity class for total oil (table 3)

Table1: Compressed air purity classes for particles

Class Classe	Maximum number of particles per m ³ , as a function of particle size (d) Numero massimo di particelle per m ³ , in funzione del diametro delle particelle (d)		
	0,1 µm < d ≤ 0,5 µm	0,5 µm < d ≤ 1,0 µm	1,0 µm < d ≤ 5,0 µm
0	As specified by user or supplier and more stringent than class1 Su specifica del cliente o produttore e più restrittivo della classe 1		
1	≤ 20'000	≤ 400	≤ 10
2	≤ 400'000	≤ 6'000	≤ 100
3	Not specified / Non specificato	≤ 90'000	≤ 1'000
4	Not specified / Non specificato	Not specified / Non specificato	≤ 10'000
5	Not specified / Non specificato	Not specified / Non specificato	≤ 100'000

Classi di purezza dell'aria compressa secondo la norma ISO 8573-1

Designazione

Il principio di designazione della classe di purezza dell'aria compressa al punto di misurazione specificato deve includere le seguenti informazioni, nell'ordine e separati da due punti:

ISO 8573-1:2010 [A:B:C]

dove:

- A è la classe di purezza per il particolato (Tabella 1)
- B è la classe di purezza per umidità e condensa (Tabella 2)
- C è la classe di purezza per olio (Tabella 3)

Tabella1: Classi di purezza dell'aria compressa per particolato

Table2: Compressed air purity classes for humidity and liquid water

Class Classe	Pressure dew point Punto di rugiada in pressione
	°C
0	As specified by user or supplier and more stringent than class1 Su specifica del cliente o produttore e più restrittivo della classe 1
1	≤ -70
2	≤ -40
3	≤ -20
4	≤ +3
5	≤ +7
6	≤ +10

Tabella2: Classi di purezza dell'aria compressa per umidità e condensa

Table3: Compressed air purity classes for total oil

Class Classe	Concentration of total oil (liquid, aerosol and vapour) Concentrazione totale di olio (liquido, in sospensione e vapore)
	mg/m ³ @ 20°C, 1 bar(a)
0	As specified by user or supplier and more stringent than class1 Su specifica del cliente o produttore e più restrittivo della classe 1
1	≤ 0,01
2	≤ 0,1
3	≤ 1
4	≤ 5
5	> 5

Tabella3: Classi di purezza dell'aria compressa per olio

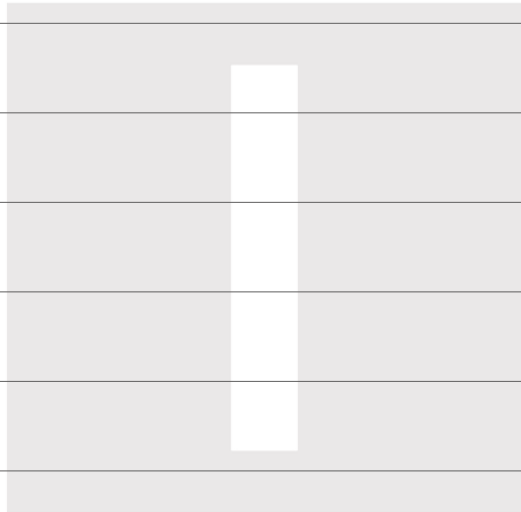
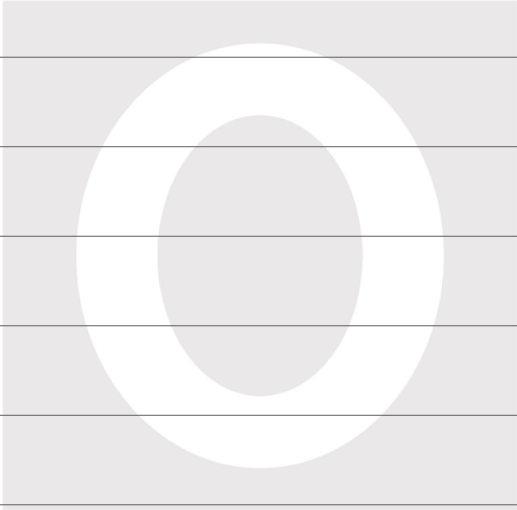

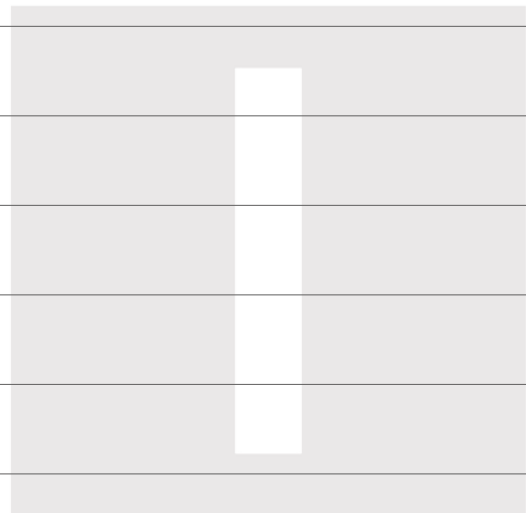
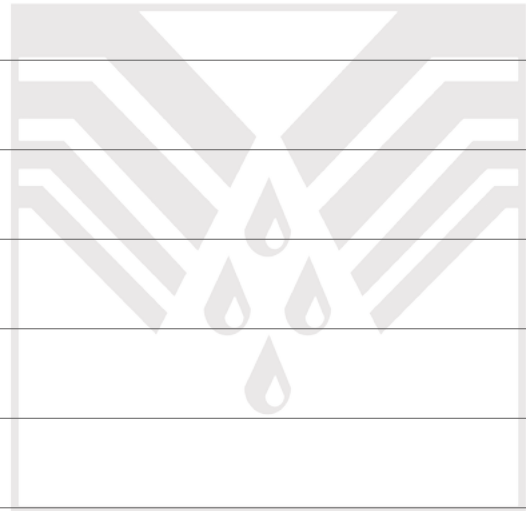
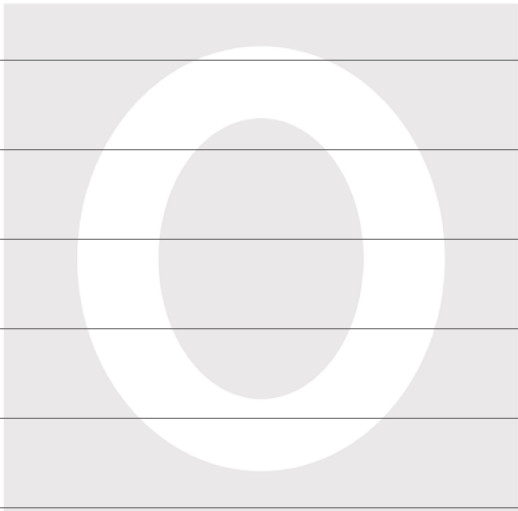

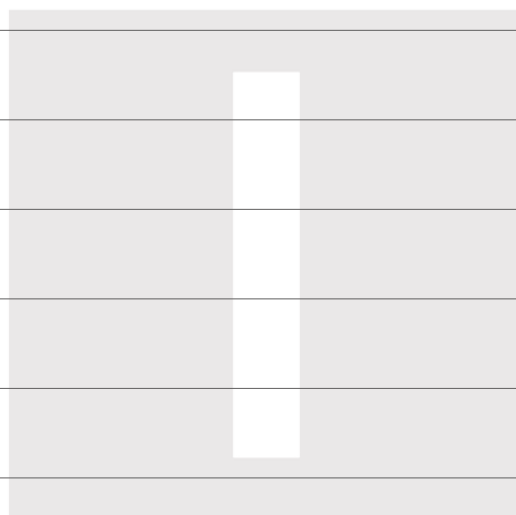
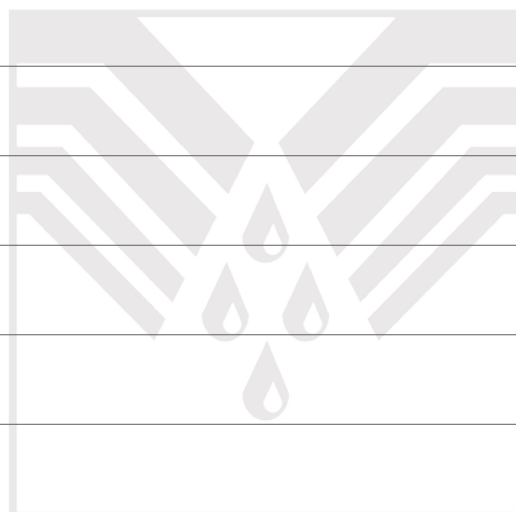
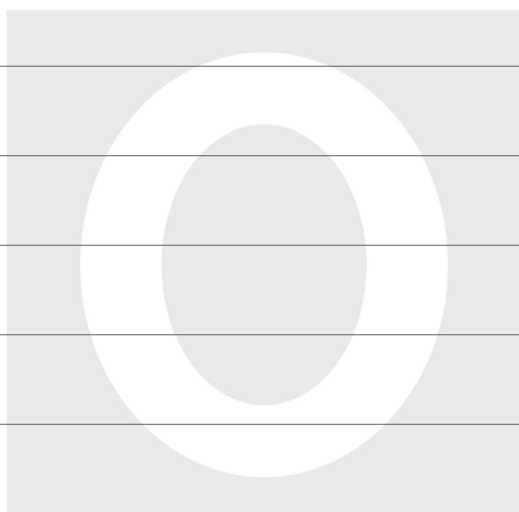



OMI reserves the right to change the data contained in this catalogue without prior notice

La OMI si riserva il diritto di modificare i dati contenuti in questo catalogo senza alcun preavviso



OFFICINE MECCANICHE INDUSTRIALI
Via dell'Artigianato, 34 - 34070 Fogliano Redipuglia (GO) - ITALY
Tel. ++39.0481.488516 - Fax. 0481.489871
www.omi-italy.it e-mail: omi@omi-italy.it



Cod. 712.0026.00.00-20
© Copyright 2020 OMI Srl